

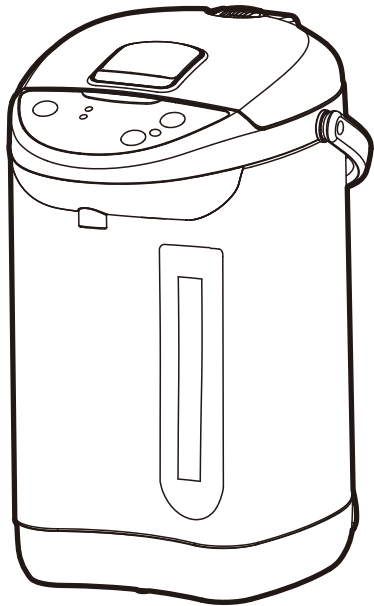

熱水瓶使用說明書

YS-5402APS / YS-5504APS



為了能夠充分發揮產品性能延長使用壽命，創造舒適的生活環境，使用前請詳閱本說明書，以了解正確的使用方法。請妥善保管本說明書，以便不明瞭時可再查閱。

安全注意事項

本文警告符號



一般禁止



拆卸、分解禁止



濕手禁止



潑水禁止



接觸禁止



強制禁止



警告

- 單獨使用符合額定電壓的電源插座。不使用時，從電源插座上拔下電源插頭。

若與其它電器產品共用，可致發熱，發生火災。

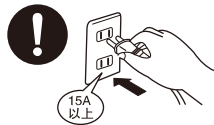

- 確切插入電源插頭，不要損傷電線、插頭。

未完全插入及使用損傷的電線和插頭，會導致觸電、短路、發熱、火災。



- 千萬不要自行拆卸、修理和改造。

否則，可導致火災使用異常而受傷，修理時（除更換易耗品外），請洽詢元山維修中心。



- 不要將熱水瓶放在水中或潑水。

否則，會導致短路和觸電。

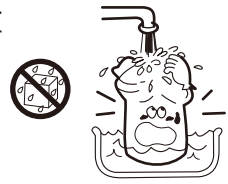

- 倒入水時不要超過滿水標記。

否則熱水溢出可致燙傷。



- 不要用抹布等覆蓋蒸氣口。

否則熱水溢出可致燙傷。



安全注意事項

警告

- **挪動時，不要抱在懷裡，也不要傾斜，搖晃或提著上蓋。**

即使已鎖住出水按鈕，熱水瓶若傾斜，熱水也會從出水口和蒸氣口流出，導致燙傷。

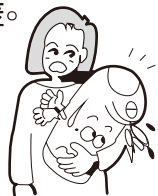

- **不要用力關閉上蓋。**

否則熱水溢出可致燙傷。

- **確切關好上蓋。**

否則萬一翻倒時，熱水流出可致燙傷。



- **不要讓孩子或不習慣的人操作。**

不要放在嬰幼兒能碰到的地方，否則，可致燙傷、觸電、受傷。



- **不要翻倒熱水瓶。**

即使已鎖住出水按鈕，熱水瓶若翻倒，熱水也會從出水口和蒸氣口流出，導致燙傷。



- **不要用手觸摸蒸氣口。**

否則可致燙傷，尤其是注意不要讓嬰幼兒觸摸。



- **倒掉剩水時要卸下上蓋。**

否則，上蓋脫落，熱水濺出，可致燙傷。



- **只能用來燒水，不要放入冰塊作為保冷。**

不要放入水以外的物品煮，若用來煮沸茶袋、茶葉、牛奶、酒；會起泡沫噴出，可致燙傷。而且，還會堵塞出水管，燒焦或腐蝕內膽。



- **不要舔主機插頭。**

注意不要讓小孩舔主機插頭，否則，可致觸電和受傷。



- **不要用濕手操作電源插頭和主機插頭。**

否則，可致觸電。

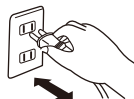

3 安全注意事項

⚠ 注意

- 沸騰時或沸騰後五分鐘內不要使用電動出水。

否則，熱水容易濺出燙傷或電動出於沸騰氣泡而空轉不出水



- 煮沸中不要打開上蓋或倒熱水。

否則，熱水飛濺和蒸氣噴出可致燙傷。



- 不要放在不穩定的地方或柔軟的墊子上。

否則，熱水瓶翻倒可致燙傷。



- 待本體放冷卻後再清洗。

倒掉剩水時，注意不要燙傷。



- 倒水時或使用出水功能時不要轉動本體。

否則，熱水飛濺，可至燙傷。



- 搬動本體時，不要觸摸開蓋按鈕。

否則，上蓋突然開啓，可致燙傷和受傷。



- 注意熱水瓶內的水位在“給水”位置或加水燈時，請加水。

否則，容易煮乾水造成乾燒，內膽因此變黃，長時間乾燒會損壞本體或至火災。



- 不要靠近牆壁，家具及其它電器用品。

否則，蒸氣和熱氣可損傷牆壁和家具電器，引起變色和變形。

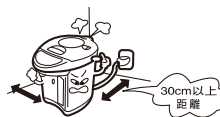

- 不使用時，請從插座上拔下插頭。

否則，會有造成受傷、燙傷，或因絕緣劣化而引起的觸電、漏電、火災。



- 拔下插頭時，務必手持插頭，不得拉扯電源線。

否則，有可能造成觸電或短路而出現火花。

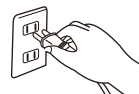

型號	YS-5402APS	YS-5504APS
額定電壓	110V	110V
總額定消耗電功率	750W	750W
額定頻率	60Hz	60Hz
額定容量	4.0L	5.0L
電器之每24小時標準化備用損失	1.026kWh/24h	1.126kWh/24h

- 如果電源線損壞，必須與“元山家電”指定維修部聯絡，更換原廠電源線。

- 在特殊地區（高地、嚴寒地區等）使用時，有時不能確保規定的性能。盡量不要在特殊地區使用。

各部品的名稱和操作方法

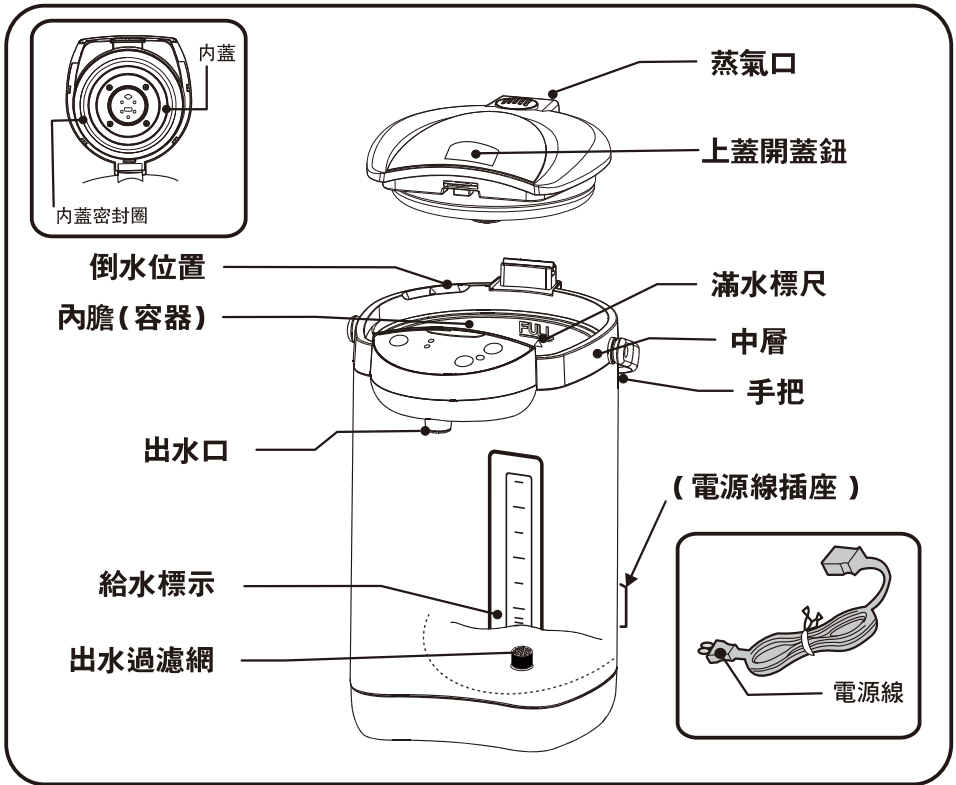

上蓋開啓及方法

按下上蓋按鈕的凹陷處，打開上蓋，(如上蓋按鈕有開蓋穴可直接打開上蓋。)

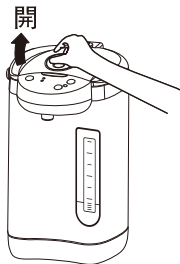

上蓋脫離本體方法

按住上蓋裝卸鈕的同時，握着開蓋鈕拉斜上方。

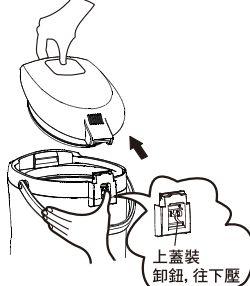

上蓋裝入本體方法

把上蓋金屬轉軸卡入上蓋裝卸鈕卡槽。

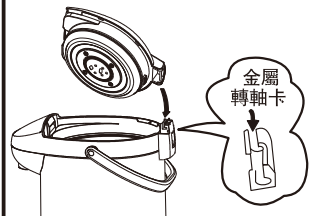

各部件的名稱和操作方法

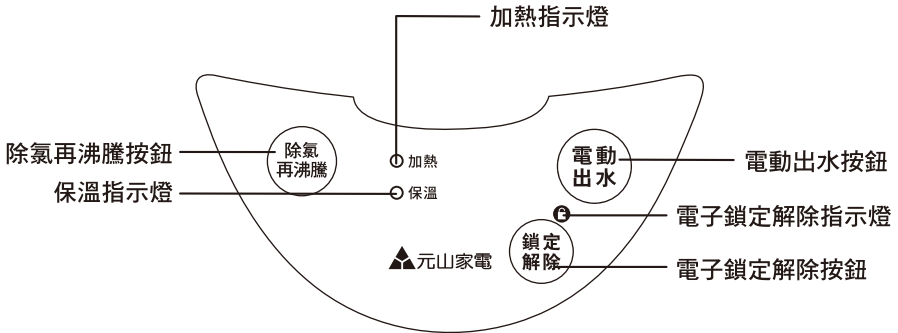

● 加熱指示燈

按規定加好水，接通電源後，電熱水瓶自動設定在沸騰狀態(紅燈亮)，當水煮沸後自動切換為保溫狀態。

● 保溫指示燈

完成加熱後，自動切換為保溫狀態(保溫燈亮)，水溫約保持在75度到90度。

● 除氯再沸騰按鈕

在保溫狀態，如果想重新將水再次煮沸，按一次除氯再沸騰鍵，沸騰燈亮，水瓶進入加熱狀態，當水煮沸後自動切換為保溫狀態。

● 鎖定解除按鈕/鎖定解除指示燈

待機狀況下是處於鎖定狀態，鎖定解除指示燈是熄滅狀態，按一次鎖定解除按鈕，鎖定解除指示燈亮，可以電動給水，再按一次可以再次鎖定，或十秒鐘後產品將自動鎖定。

● 電動出水按鈕

在鎖定狀態，按電動出水是無效的，在鎖定解除狀態(鎖定指示燈亮)，可以進行電動出水，如果一直在使用(每次間隔時間不超過十秒)，產品不會自動鎖定，在電動出水按鍵鬆開後，十秒鐘內不進行電動出水操作，產品將自動鎖定。

注意事項

- 本電器不預期供生理、感知、心智能力、經驗或知識不足之使用者(包含孩童)使用，除非在對其負有安全責任的人員之監護或指導下安全使用。
- 本產品非具備沖調嬰幼兒乳粉功能之電熱水瓶。
- 孩童應受監護，以確保孩童不嬉玩電器。
- 電器清洗前應先取下連接器，且電器再使用前，電器入口插座須先擦乾。
- 避免連接器受液體潑灑。
- 誤用會造成潛在危害。
- 使用後加熱元件之表面可能存在餘溫。
- 本電器為家用或類似用途，如下列所示。
 - 商店、辦公室及其他工作環境之員工廚房區域。
 - 農莊。
 - 旅館、汽車旅館及其他居住型環境之住戶。
 - 提供床鋪及早餐型式之環境。

正確的使用方法

1. 打開上蓋、把水注入容器內

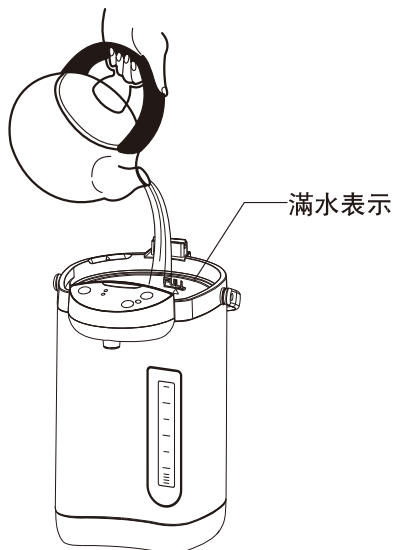

- 用別的盛水容器加水,請別淋濕本體。
- 加水至滿水標記,超越滿水標記時,水會從出水口自動溢出。
- 加水後請關閉好上蓋。
- 注意:熱水瓶出水位低於給水標記,請及時加水,否則內膽會出現乾燒現象。

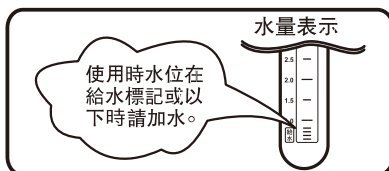

- 要重新煮沸保溫中的熱水時,按下再沸騰按鈕,加熱指示燈亮重新沸騰。

2. 燒水 → 保溫

連接本體後,再插入電源。

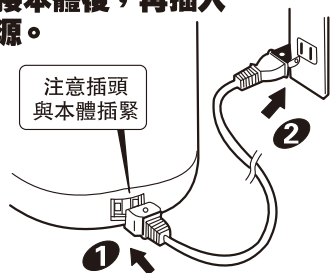

注意插頭與本體插緊

- ① 電源線的主機插頭與本體連接。
- ② 電源插頭與電源插座連接
 - 當插上電源,電源指示燈亮(紅色)加熱指示燈亮(紅色),加熱開始至水沸騰。

- 保溫中如溫度自然降至低於所設的溫度以下,則由保溫轉至加熱到所設定的溫度。



注意

沸騰、保溫中請注意蒸氣口的蒸氣。

7 正確的使用方法

3. 電子鎖定按鈕的使用

1. 按鎖定/解除按鈕,解除電子鎖定狀態。指示燈(紅色)亮。
2. 直接“電動給水”鍵,開水即流出。放開“電動給水”鍵,開水即停止流出。約15秒後,鎖定解除鍵指示燈熄滅,回復鎖定狀態。

使用電動出水、時先按鎖定/解除鍵。

鎖定解除

在燈亮中,再按電動出水鍵。

注意:

水燒開後一段時間內,產生的泡沫進入瓶中,有時難以流出熱水,此時,只要先打開再開閉上蓋,可消除這一現象。(打開上蓋時,注意蒸氣。)

4. 使用後

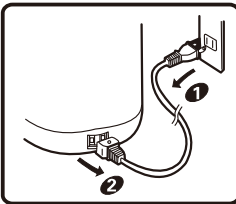

- 1 先把電源插頭從電源插座中拔出。
- 2 再把主機插頭從本體中拔出。
- 3 卸下上蓋。
- 4 從排水標誌倒掉剩水,內瓶內不要留有剩水。

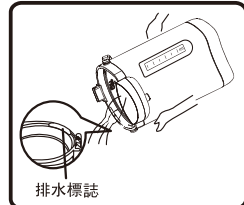

排水標誌

5. 方便安全的出水方式

電動出水

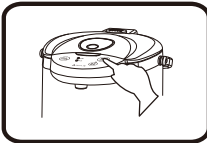

6. 48小時休眠省電裝置

48小時不使用時,熱水瓶呈休眠狀態,再使用時,按任一按鍵(或除氯再沸騰鍵),即重新啟動。

關於防止空燒

若熱水瓶裡已無水,防止空燒功能(安全功能)啓動,自動切斷電源,以防止過熱造成故障,本體溫度降低後又自動通電。空燒或者水量低於刻度時煮沸可產生異味,內膽因此變色,請遵守以下事項:

- 未加水時,不要接通電源。
- 水量低於給水標記時,不要煮沸。
- 不要在打開上蓋的狀態下煮沸。

注意

請經常檢查開水瓶內的水位,在正常狀態,如經常或長時間乾燒,會令內膽變色,本體溫度上升產生異味,溫度保險絲燒斷,嚴重可產生火災。

日常保養

●清洗時請小心，靜待熱水冷卻，以防熱水燙傷。

本體上蓋

用擰乾的濕抹布擦拭

●不要用水沖洗
(否則,水從底部和出水口進入內部,浸濕本體內的電子器件,可致故障。)

●不要使用洗劑
(否則,可留有異味。)

●不要使用汽油、松香水
(否則,可損傷表面。)



清洗方法

1、將除垢劑或檸檬酸放入內瓶內。
除垢劑或檸檬酸清洗一次用量：

約每升水 20 克

- 加入冷水至滿水刻度並充分攪拌。
- 然後馬上連接插頭，使瓶內的水加熱至沸騰並轉至自動保溫，如瓶內污物未去淨，請按再沸騰按鈕重複加熱。
- 按鎖定/解除按鈕，解除電子鎖定後，按“電動給水”鍵，出1~2杯水後讓其靜置二至三小時。
- 卸下插頭和上蓋，從排水標誌處倒掉剩餘的水。
- 加入冷水，按照通常操作煮水沸騰後，重複上述5.6步驟，以排去除垢劑或檸檬酸味。

請在“元山家電”經銷店購買清洗用除垢劑或檸檬酸。

- 初次使用時，建議以檸檬酸依照清洗方法洗滌。
- 請遵守清洗用除垢劑或檸檬酸附屬的說明書注意事項。

內瓶

用含水的海綿擦拭

●不要使用去污粉、刷子。

過濾網

●用刷子等清洗。

出現水垢時

使用過程中,水中含有鈣質等礦物成分會附在內瓶和過濾網上,這稱為“水垢”,對人體無害。

- 乳白色顆粒狀。
 - 白色或閃光的懸浮物。
 - 茶色、灰色、綠色等變色物。
- 以上並非是內瓶本身變色或腐蝕。



為保持性能,請每 2-3 個月用檸檬酸清洗一次。

注意

- 保管時，應充分乾燥後，放入塑膠袋中密封，防止蟬蟻等鑽入。
- 對滿水刻劃以上的變色，可用含水的海綿輕輕擦拭。

密封圈

上蓋組內塑膠品屬消耗品，會隨著時間及長期高溫影響而逐漸老化，請定期檢視，如有褪色、變黃、龜裂或粉末化現象，請立即送服務站檢修更換。

失去柔軟或產生裂紋，從上蓋的間隙中漏出蒸氣時，應更換密封圈。

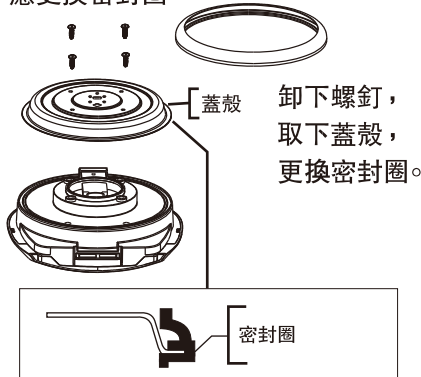

故障的排除

症狀	原因	處置
熱水中有白色或閃光的懸浮物	這是脫落的水垢。	用檸檬酸清洗。
	礦物質多的水（礦泉水、離子淨水器處理的水）易於產生水垢，附在內瓶上或浮於水中。	用檸檬酸清洗。
熱水有異味	自來水中含有較多的消毒用氯，可產生氯味。	按下除氯再沸騰鍵。
	剛開始使用時，會產生塑膠的異味，隨著使用，將會消失。使用檸檬酸清洗可加快去除異味的效果。	
出水不暢	過濾網的網孔是否堵塞？	用刷子刷洗。
	水燒開後的一段時間內，產生的泡沫進入泵中，有時難以壓出熱水。	先關閉上蓋後，再使用電動出水（打開上蓋時，注意蒸氣）
不出水	是否處於自動鎖定狀態？	按下鎖定 / 解除鍵。
熱水自然流出	加水是否超過滿水標記？	減少水量。
水燒不開	插頭是否脫落？	連接插頭。
本體外側發熱	由於在高溫下保溫，室溫高時本體外側可達65℃左右，並非異常。	
內容器有紅色鏽狀斑點	這是水中的鐵質成分附著容器表面氧化所致，並非內容器生鏽或腐蝕。	用檸檬酸清洗。
塑料零件變色劣化	上蓋組件、中層等使用符合食品衛生安全材質製造，屬消耗品，有其使用期限。	定期檢視更換。 (建議每年定期更換)

本產品符合台灣(RoHS)/限用物質含有情況標示資訊請參考下列網址：
www.ystech.com.tw/yensun/service_rohs.html



操作步驟說明

1. 輸入上段完整網址或掃描QR code進入元山家電全產品RoHS標示頁面。
2. 點擊【純淨飲水產品RoHS標示書】。
3. 進入純淨飲水產品RoHS標示，尋找對應的型號資料即可。

元山科技工業股份有限公司
地址：高雄市仁武區鳳仁路329號
客服專線：0800-883-588



元山家電
官方網站



元山家電
官方粉絲團



元山小廚房
官方粉絲團