

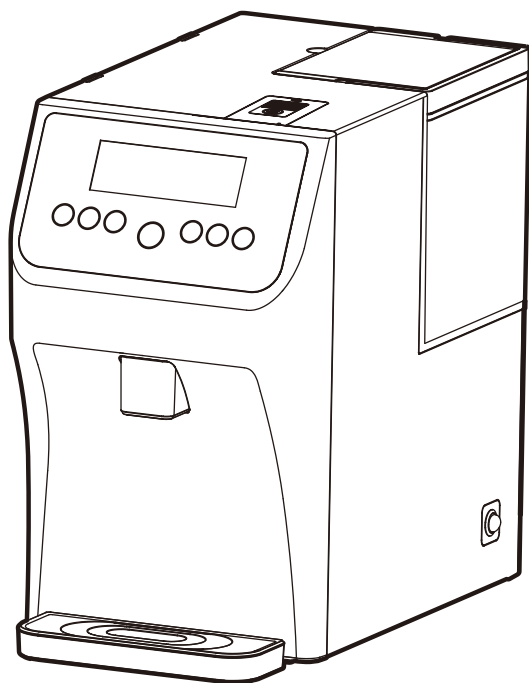

免安裝調溫款開飲機使用說明書

YS-8103RWT



為了能夠充分發揮產品性能延長使用壽命，創造舒適的生活環境，使用前請詳閱本說明書，以了解正確的使用方法。請妥善保管本說明書，以便不明瞭時可再查閱。

目錄

一 安全注意事項	2~4
二 各部名稱介紹	5
三 功能說明(操作面板)	6~8
四 使用方法	9~13
五 緊急處理方法	14
六 規格表	15
七 保養方法須知	16~17
八 配線圖	18
九 簡易故障排除	19~20

一. 安全注意事項(請務必遵守)

以下說明是為防範使用者或使用時危及他人之性命、財產安全的注意事項，請您務必遵守。

■ 避免因不當使用造成災害或損傷，請您務必遵守下列安全注意事項內容。



警告

有此標示的內容為「設想可能導致死亡或重傷」。



注意

有此標示的內容為「可能引起傷害或導致物品的損傷」。



有此標示，表示為「禁止」的事項。



有此標示為確實請您執行的「強制」事項。



警告

拆卸插頭時請確實握住插頭處，切忌直接拉扯電源線。

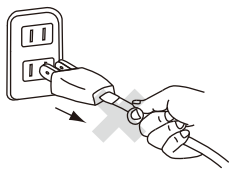

正確使用電源插頭及電源線。

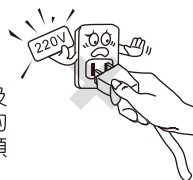

請勿使用規定以外的插座及配線，請勿使用110V以外的電源，多條配電線路超過額定功率時，會發生火災

不要損壞電源線及電源插頭。電源線受損或插入插座鬆動時請勿使用。

請勿損傷、加工、將其放在熱的用具附近、強行彎曲、扭轉、拉伸、承重、捆紮

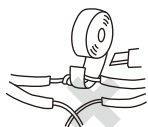

電源插座請單獨使用，以免過熱起火。



請勿使用延長線插座或與其他電器共用電源插座會有過熱，引起火災的危險

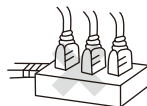

不要用潮濕的手拔插電源插頭。



電源插頭請確實插妥，不使用或使用完畢後請將插頭拔除。



否則會因觸電或漏電引起火災

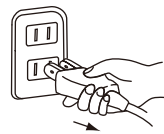

否則會造成觸電

一. 安全注意事項(請務必遵守)

⚠ 注意

請勿置放於潮濕的地方，
以免發生故障或漏電。

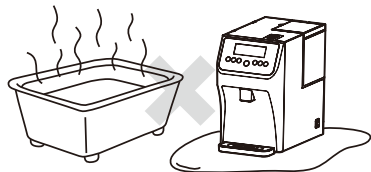

請勿置放於爐火旁，以防
高熱導致金屬外殼高溫燙
手或造成塑膠外殼變形。

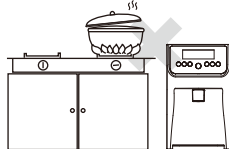

使用當中請勿讓幼兒把
玩，以防意外。



請勿置於不平坦地方，
以防傾倒。

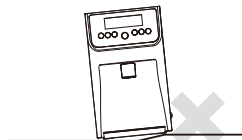

塑膠部份擦拭，請使用
乾布，勿用揮發性液體
及洗碗精等。



請勿置放於瓦斯、汽油
、紙類等易燃物品旁邊
，以免發生危險。

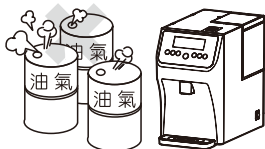

為避免阻礙散熱發生危
險，禁止放置在木質或
嵌入式櫃內，以保持散
熱孔通風。

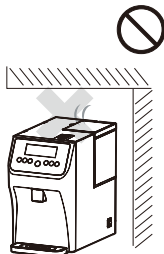

請勿讓陽光直接照射，
以防止塑膠變色、變形
。

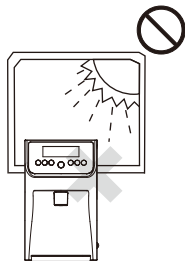

一. 安全注意事項(請務必遵守)

⚠ 注意

開飲機不宜放置於木質桌面及地毯或木質地板上。

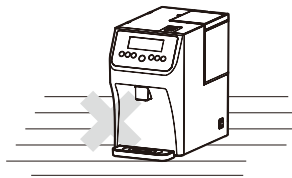

使用中，禁止連續反覆提起、放下生水箱，避免溢漏產生。

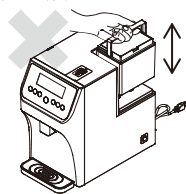

拆卸及清理本產品前，切記拔掉電源插頭，在任何情況下，請勿用水擦拭機器內部或浸濕機體，連接任何週邊設備前，請先關閉電源。

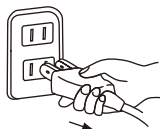

本產品須使用規格標示上所指定的電源種類，如果您不確定使用何種電源，請與您的購買經銷商聯絡。



清洗時，請勿將整台機器浸泡於水中或以水沖洗，以防止內部因受潮而損壞。



本電器不預期供生理、感知、心智能力、經驗或知識不足之使用者(包含孩童)使用，除非在對其負有安全責任的人員之監護或指導下安全使用。
孩童應受監護，以確保孩童不嬉玩電器。



注意事項

- 使用本產品前請確實將機體確實固定牢靠，避免發生傾倒，造成危險發生。
- 本電器為家用或類似用途，如下列所示。
 - 商店、辦公室及其他工作環境之員工廚房區域。
 - 農莊。
 - 旅館、汽車旅館及其他居住型環境之住戶。
 - 提供床鋪及早餐型式之環境。
- 本開飲機內含RO淨水系統，其出水含有未經加熱完成之水質。
- 應確實定期更換濾心以符合飲用水質標準。

二.各部名稱介紹

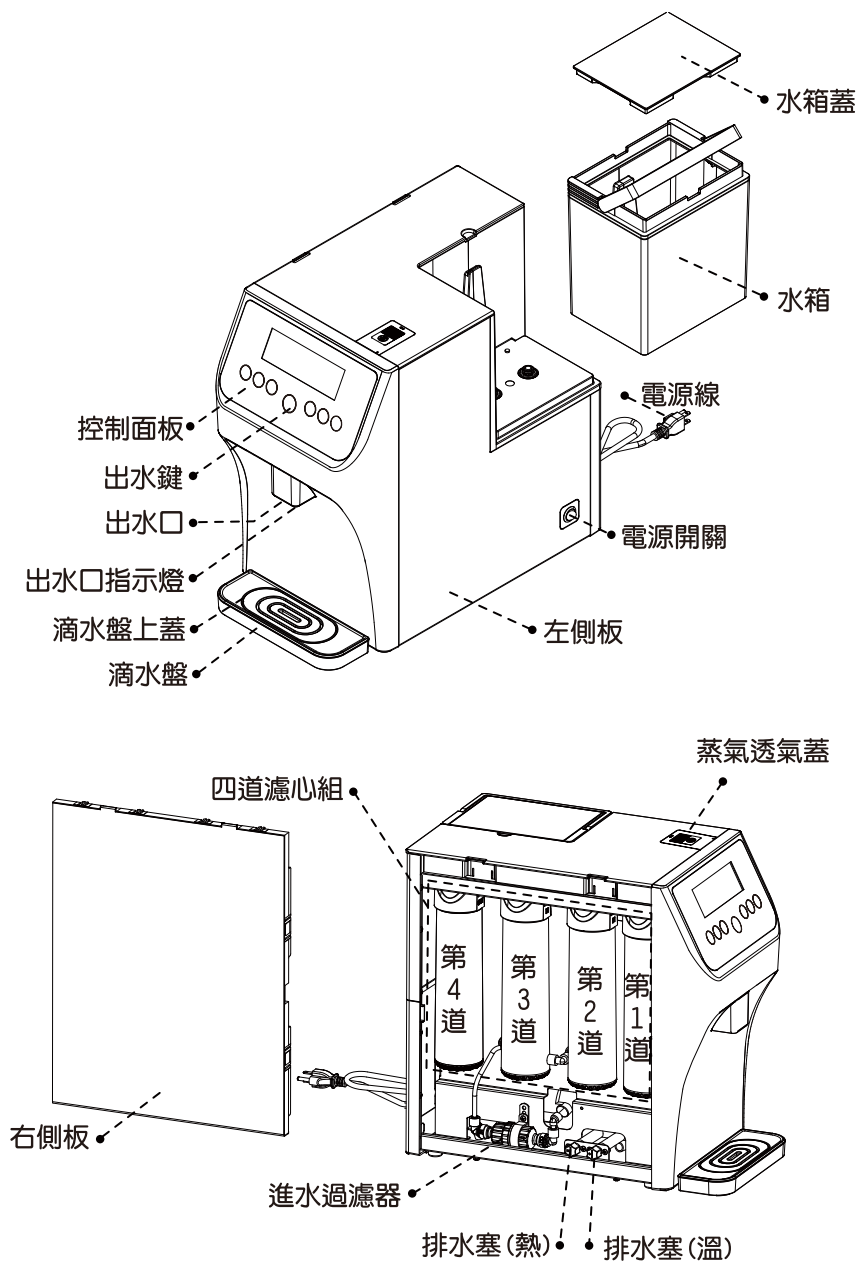

三. 功能說明 (操作面板)

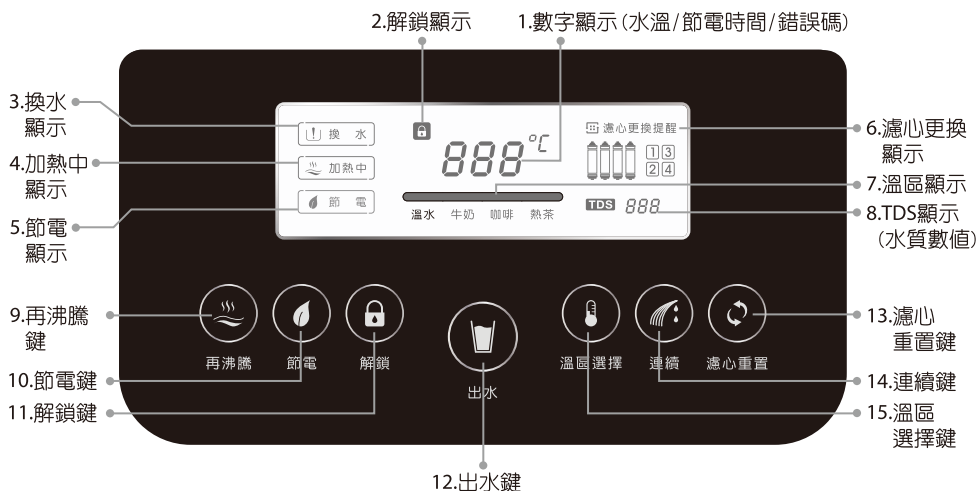

螢幕顯示

1. 數字顯示	a. 常態顯示為「熱水」溫度。 b. 溫區選擇時顯示對應的溫區溫度。 c. 節電時顯示節電時間，如 H08 為節電 8hr。 d. 首次使用，補水過程中畫面顯示 [] 跑馬燈。	4. 加熱中顯示	燈號閃爍：熱膽加熱中。	
	2. 解鎖顯示	a. 螢幕上 符號為常亮顯示。 b. 按「解鎖」鍵解除出水鎖定，圖示消失，待5秒後自動上鎖，顯示 圖示。	5. 節電顯示	燈亮起：啟動節約省電功能
3. 換水顯示		a. 燈號亮起：水箱低水位。 b. 燈號亮起快閃：水箱未定位。	6. 濾心更換顯示	濾心「數字」、「圖示」燈號亮起閃爍：表示該道濾心需更換。 如：數字 1 2 、圖示 亮起，表示第一道、第二道濾心需更換。
			7. 溫區顯示	按溫區選擇鍵時會顯示當前飲品種類：有溫水、牛奶、咖啡、熱茶四種溫區。
			8. TDS顯示	RO過濾後的水質。

● 數字顯示：

- 溫度預設為 °C
- 節電倒數：H12、H10、H08、H06、H04、H02，節電結束後跳回熱水溫度。
- 按壓「溫區選擇」鍵時，顯示設定溫度，即牛奶70°C / 咖啡85°C / 熱茶90°C以上。

如在插電狀態中，兩天未使用本機，自動進入48小時節電模式，顯示器顯示 ；此時按任意鍵2秒即可解除48小時節電模式。

● 換水顯示：

- 燈號亮起：水箱低水位，請參考 P9 換水作業步驟，進行換水。

⚠ 警告：避免原水重複循環引起 TDS 過高，造成濾心損壞，請將水箱內的水倒掉，再補水。

- 燈號亮起快閃爍：水箱未放置定位，機體無法動作，請重新放置定位。

● 加熱中顯示：

系統自動溫控加熱或手動「再沸騰」加熱時亮起（當系統自動加熱時無法手動「再沸騰」的取消作業）。

三.功能說明(操作面板)

- TDS數值為第三道RO濾心濾淨後的數值，為使飲用水更為甘甜、消除異味，經第四道顆粒活性炭濾心後，出水TDS值會高於螢幕顯示，此屬正常現象。
- 為確保您最佳的濾淨水質，TDS數字超過50時(閃爍提醒)，請務必進行換水或濾心更換動作。
- 溫度顯示為內部溫/熱膽實際溫度，水溫經過水路管線至實際出水後，其溫度會略為降低，此屬正常現象。

觸控面板			
9.再沸騰鍵	a.需要提高熱水溫度時，按「再沸騰」鍵後，燈號亮起，啟動熱膽加熱。	12. 出水鍵	各溫度之出水給水(需先解鎖)。
	b.再沸騰加熱中，再按「再沸騰」鍵，即取消沸騰。	13. 濾心重置鍵	更換濾心後，長按5秒「濾心重置」鍵後，燈號亮起，即可重置濾心。
10.節電鍵	a.長按2秒「節電」鍵後，燈號亮起，啟動節約省電8小時。	14. 連續出水鍵	需要連續出水時，先選擇溫區後，按「解鎖」鍵，再按「連續」鍵，最後按「出水」鍵，可連續出水12秒。
	b.節約省電進行中，長按2秒「節電」鍵，即結束。		
11.解鎖鍵	出水前，需先按此鍵進行出水解鎖。	15. 溫區選擇鍵	可選擇溫水、牛奶、咖啡、熱茶四種飲品所對應的出水溫度。

11. 解鎖鍵：

為確保飲水防燙安全，系統將自動上鎖。各溫度出水前，需先按「解鎖」鍵，方可進行出水。

12. 出水鍵：

選定溫區後，按「解鎖」鍵，再按住「出水」鍵，即可出水。若溫區水溫沒達到目標溫度，則目標溫度顯示會閃爍3秒後再跳回熱水溫度。

- 提醒：牛奶/咖啡/熱茶溫區—熱水溫度低於90度時，無法出水。

13. 濾心重置鍵：

濾心更換提示時，請於更換濾心後，長按5秒「濾心重置」鍵，即重置濾心。

EX: 第1道濾心圖示閃爍並顯示, 代表第1道濾心需更換。(請參考 P11更換濾心作業步驟, 更換濾心)

預設濾心壽命：

第1道：6個月 / 第2道：6個月 / 第3道：24個月 / 第4道：12個月

14. 連續鍵：

需要連續出水時，先選擇溫區後，按「解鎖」鍵，再按「連續」鍵，最後按「出水」鍵，可連續出水12秒(連續出水量約400cc)，出水中若要停止連續出水，按一下任意鍵即停止出水。

- 提醒：拔掉電源插頭時內建計時器即停止，會導致濾心壽命延誤提醒，請依據實際使用定期更換濾心，若長期2個月以上不開機運行，建議更換整套濾心後再使用。

三.功能說明(操作面板)

如需提早更換濾心，請於更換濾心後，長按5秒「濾心重置」鍵，再按「解鎖」功能鍵，選擇該道濾心，重新設定更換提示。

step 1: 長按5秒「濾心重置」鍵，直到看到濾心閃爍再放開。

step 2: 按「解鎖」鍵切換選擇，直到面板顯示已更換濾心圖示閃爍。

step 3: 再按「濾心重置」鍵，聽到“嗶”長音即重置週期完成。

step 4: 再按「解鎖」鍵切換，直到面板顯示濾心數字消失即結束設定。

● 濾心切換/選擇順序如下：



● 再沸騰鍵：

需要提高熱水溫度時，按「再沸騰」鍵，熱桶進行加熱，熱水達100°C即停止加熱，或熱桶加熱達3分鐘，也會停止加熱。

按「再沸騰」鍵面板  燈號亮起，熱桶進行加熱，若要提早停止加熱，再按一下「再沸騰」鍵，即取消再沸騰。

※首次使用，熱桶需補滿水才能進行再沸騰加熱動作。

● 節電鍵：

長按2秒「節電」鍵，啟動節約省電8小時（預設），面板  燈號亮起，暫停加熱保溫功能與過濾系統，出水功能可正常使用。進入節電模式後，出水口指示燈、面板顯示光亮度自動減弱。

如需提早結束節電模式，長按2秒「節電」鍵，即恢復正常模式。

選擇節約時間省電設定：在正常模式下，同時長按「節電」+「解鎖」鍵，數字顯示





H00，再按「節電」選擇時數。*H00*→*H02*→*H04*→*H06*→*H08*→*H 10*→*H 12*

選定省電時間後，數字閃爍5秒即進入省電模式。

EX：按選 *H04*（代表省電4小時）。

四. 使用方法

首次使用溫馨提醒：

- 元山為保證您喝的每一分水的品質，出廠前一定會實測過所有出水管線，如開箱首次使用，水箱內有水珠殘留屬正常現象，請安心使用。
- 首次水箱裝滿水進行過濾，畫面顯示【】(補水中)，待換水燈號顯示【 換水】，請進行換水作業(參考下方換水作業步驟)，當過濾水補滿後會進行煮沸動作，畫面將閃爍【 加熱中】(ps:首次加水過濾至煮沸完成約需50分鐘)。
- 利用全煮沸設計的系統優點進行溫/熱膽清潔消毒一待【 加熱中】停止閃爍，先由出水口取出大部分的水以消毒水龍頭管路，再依排水作業步驟(P10)，將水排出清洗機台內部管路(反覆進行2-3次上述步驟以確保水質清潔，達到清潔消毒之目的)。

換水作業步驟

step 1: 將「電源開關」切到“O”關閉電源。

 **注意：**切勿於運轉中提起水箱，避免因管路壓力造成漏水引發危險

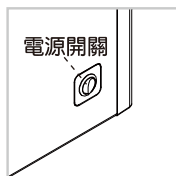

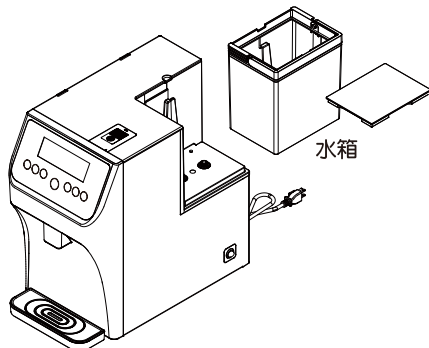

step 2: 提起水箱，務必先將水箱內剩餘的循環水倒掉，再加入自來水後，將水箱放置於機體上。

 **注意：**避免原水重複循環造成TDS過高，請先倒掉水箱內的水，再進行加水



step 3: 將「電源開關」切到“|”開啓電源。

 **注意：**【 換水】亮起快閃爍，表示水箱未放置定位，機體無法動作，請重新放置定位

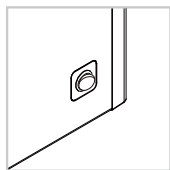

貼心小提醒

- 水箱剩餘循環水請務必進行換水，以確保安全飲用濾淨水質，同時避免增加RO濾心負載，造成需提早更換RO濾心。
- 為珍惜水源，換水時，水箱內的循環水可充分利用於澆花、清潔...等用途，讓環境更美好。

四. 使用方法

排水作業步驟

- ※1. 排水作業前請先將機體靜置30分鐘以上，以免排水過程中水溫過高造成燙傷。
- 2. 建議每六個月做排水作業，以利清潔內膽系統，保持水質穩定。

step 1: 將「電源開關」切到“O”關閉電源，將插座的「電源線」卸下，並將水箱取下。



- 請務必取下水箱，以免進行排水時，水箱滑落。

step 2: 再將機器移動到水槽旁邊進行排水作業。並先卸除「右側板」下方的底部「螺絲」後，再打開「右側板」。

「右側板」開啓步驟:

- ① 請先卸下底部兩顆螺絲
- ② 先由上方往外扳開
- ③ 再向外移開

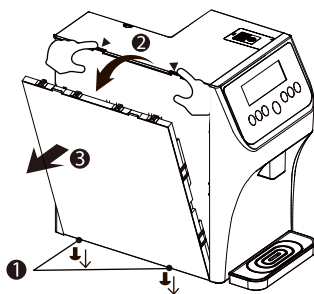

step 3: 將溫水、熱水的「排水塞螺母」旋開，再分別取下「排水塞」(排水過程中請妥善保管)，切勿同時將排水塞取下，避免燙傷，並使水直接排入水槽。

⚠ **警告:** 取下排水塞排水時，禁止拿容器接水，避免燙傷。

排水塞螺母
旋轉方向表示



順時針: 鎖緊 逆時針: 旋開

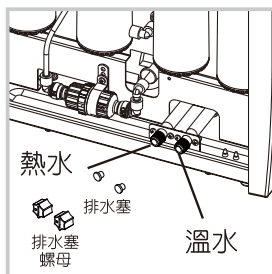

step 4: 排水後，依序裝回「排水塞」、「排水塞螺母」、「右側板」、「螺絲」。

「右側板」裝回步驟

- ① 先讓右側板上方兩角卡進機體內
- ② 下方再往機體裝回上、下皆需內推確認關緊
- ③ 裝上底部兩顆螺絲

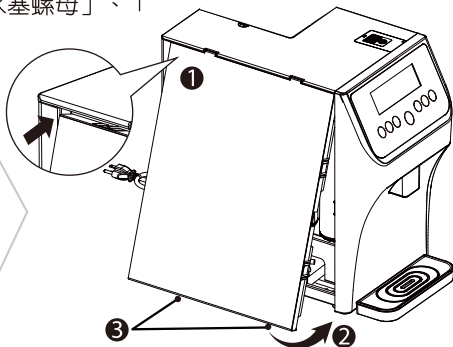

四. 使用方法

step 5: 請將機器移回使用位置，將「電源線」插上插座，再裝回水箱，最後將「電源開關」切到“|”開啓電源。

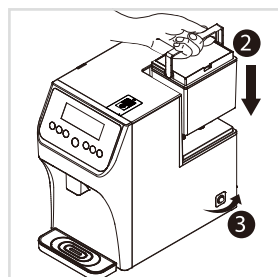
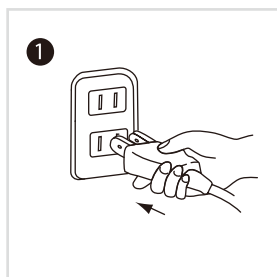

四. 使用方法

更換濾心作業步驟

step 1：將「電源開關」切到“O”關閉電源，將插座的「電源線」卸下。



step 2：卸除「右側板」下方的底部「螺絲」，再打開「右側板」。

「右側板」開啓步驟：

- 1 請先卸下底部兩顆螺絲
- 2 先由上方往外扳開
- 3 再向外移開

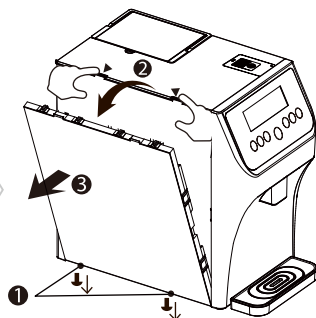

step 3：取出新濾心，拆除收縮膜後，再取下【濾心防塵蓋】。

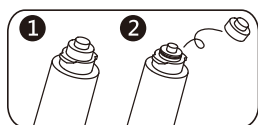

step 4：將需要更換的濾心順時針方向旋下。

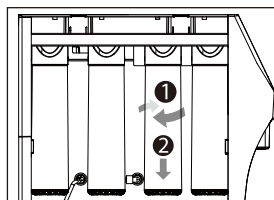

step 5：請參考下圖，將新的濾心逆時針方向旋上。

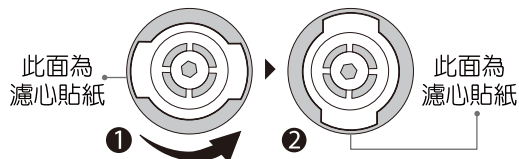

貼心小提醒

1. 更換濾心時，請於下方墊抹布吸濾心餘水，以避免弄濕地板或家具。
2. 請確實旋緊濾心以避免漏水。

四. 使用方法

step 6：更換濾心完成後，請依序裝回「右側板」、「螺絲」，將「電源線」插上插座，再將「電源開關」切到“1”開啓電源。

「右側板」裝回步驟

- 1 先讓右側板上方兩角卡進機體內
- 2 下方再往機體裝回
- 3 上、下皆需內推確認關緊

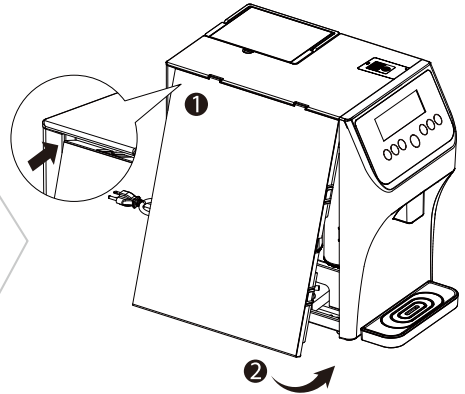

step 7：電源開啓後請長按 5 秒「濾心重置」鍵，即可重置濾心。（參考 P7.8 功能說明）

第三道RO逆滲濾心更換「小撇步」

步驟A：以小扳手取下新濾心的止水塞，並保存好。

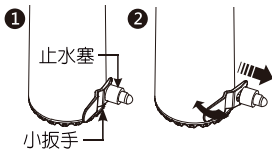

步驟B：取下第2道濾心以增加空間。

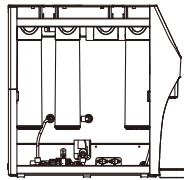

步驟C：以小扳手取下快速接頭。



步驟D：將「止水塞」蓋於欲換下濾心之排水口。

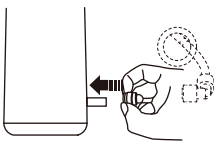

步驟E：順時針方向旋下舊濾心。

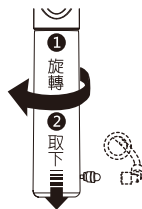

步驟F：逆時針方向旋上新濾心後再緊密接上快速接頭。

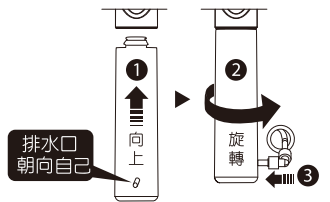

並裝回第2道濾心，完成更換濾心作業。

注意

請確實緊密接上快速接頭，以防漏水。

五．緊急處理方法

緊急處理方法

- 萬一本產品發生異常時，請先將電源開關關掉，再將電源插頭拔掉。
- 假如內部機件發生故障時，請送至本公司各地服務站，本公司將提供熱忱的售後服務。
- 若電源線損壞時，必須由製造廠、經銷商或具有類似資格的人員更換，以免發生危險。
- 當電器發生冒煙或起火時，請儘速將電源插頭拔離插座，再送至指定維修站維修，切勿自行拆修以免發生危險。
- 若情況沒有改善，請拔掉電源；再通知您所購買的電器行或本公司各地服務站。



注意

本產品設計之安全使用年限為 5 年。若超過設計安全使用期限，部品恐有劣化及積灰塵等相關損傷，請將產品送回檢查維護，以避免發生起火事件的可能性。

六.規格表

規格表

規 格	型 號	YS-8103RWT
額 定 電 壓		110V
額 定 頻 率		60Hz
總 額 定 消 耗 電 功 率		420W
加 熱 消 耗 功 率		400W
水 箱 容 量		4.6 公升
熱 水 容 量		1.3 公升
溫 水 容 量		1.2 公升
總 容 量		7.1 公升
熱 水 平 均 溫 度		95°C
淨 重		15.8 kg
毛 重		17.4 kg
機 體 尺 寸		H480 x W280 x D500mm
包 裝 尺 寸		H542 x W338 x D546mm
每 24 小 時 標 準 化 備 用 損 失 $E_{st,24}$ (kWh)		0.793 kWh
每 24 小 時 備 用 損 失 E_{24} (kWh)		0.552 kWh

本公司保留變更規格權利，若有變更恕不另行通知。

本產品符合台灣(RoHS)/限用物質含有情況標示資訊請參考下列網址：
www.ystech.com.tw/yensun/service_rohs.html



操作步驟說明

1. 輸入上段完整網址或掃描QR code進入元山家電全產品RoHS標示頁面。
2. 點擊【純淨飲水產品RoHS標示書】。
3. 進入純淨飲水產品RoHS標示，尋找對應的型號資料即可。

七.保養方法須知

開飲機保養

- 1 禁止使用非自來水之不良水源，以確保濾心、開飲機之壽命。
- 2 請勿將茶葉、果汁、咖啡...等倒入滴水盤內，且須經常清洗滴水盤，以免產生臭味。
- 3 長期間停用時：
A、請將電源關閉，確保安全。
B、將機器內剩餘的水排空，確保衛生（參考P10 排水作業步驟）
C、再度使用時，為確保飲水水質，建議更換過濾濾心。
- 4 開飲機之外殼請經常使用清潔擦拭，以保持清潔及衛生。
- 5 建議每六個月做排水作業，以利清潔內桶系統，保持水質穩定。

過濾器保養

- 1 面板顯示，濾心圖示與濾心數字閃爍時，代表濾心使用期限已到，需更換。若水質較差或使用量較多時建議提早更換。
- 2 濾心建議更換週期：

(視各地水質而定)

位置	濾心名稱	建議更換週期
第1道	除重金屬抑菌抑垢濾心	約3~6個月
第2道	5微米抑菌PP	約3~6個月
第3道	RO逆滲透薄膜	約1~2年
第4道	日本顆粒活性炭	約3~12個月

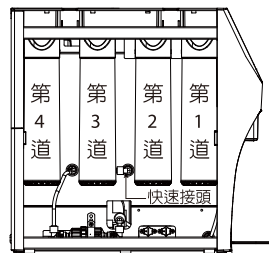

※濾心為選購品，可洽詢經銷服務人員選購

- 濾心更換燈號閃爍時按出水鍵會有警示音提醒。
- 敬請使用原廠濾心與耗材，並依建議定期更換濾心，確保飲水品質及開飲機之使用壽命。

七.保養方法須知

水箱清洗

step 1：將「電源開關」切到“O”關閉電源，並取下水箱。

⚠ 注意：不可在開飲機上直接清洗水箱。

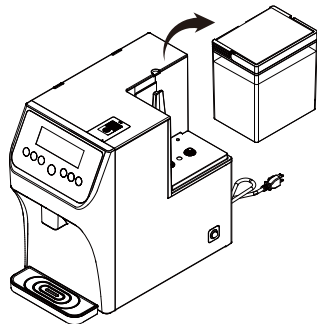

step 2：請將取下的水箱加入自來水到-MAX-標示位置，並加入食用級檸檬酸水。

提醒：檸檬酸需先溶於杯水內後，再倒入水箱

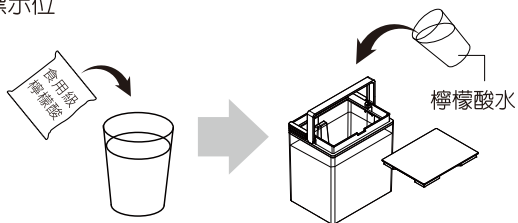

step 3：使用軟刷均勻攪拌並靜待30分鐘再刷洗，讓每個角落皆能清洗乾淨。

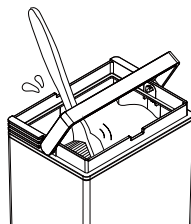

step 4：倒掉檸檬酸水，再用清水沖洗，洗掉殘留檸檬酸，並將水倒掉，即可完水箱清洗。

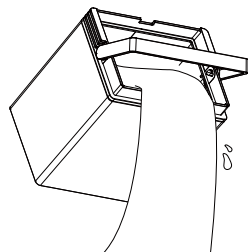

- 請勿在開飲機關未關閉、水箱未取下時，將檸檬酸水直接倒入水箱清洗，造成機器內部與濾心損壞。
- 用RO水、礦泉水、自來水，皆會產生茶垢，水箱要定期清洗保養，請1~2個月用檸檬酸清洗一次。
- 平時清潔只要用軟刷刷洗即可。

八. 配線圖

配線圖

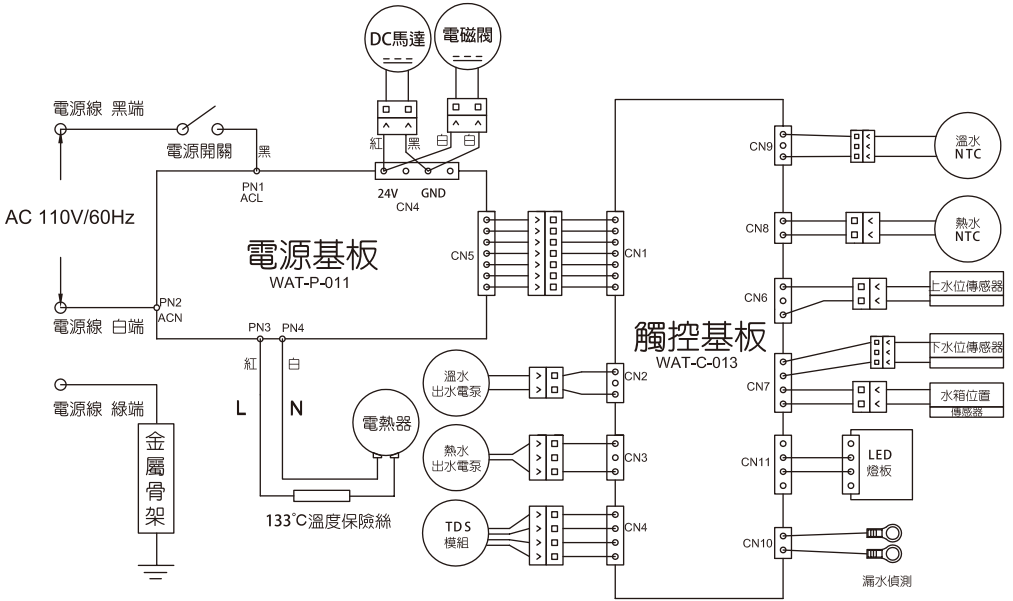

九.簡易故障排除

問 題	原 因	處 理
1.無法出水時	溫水溫區溫度過高	待溫度降至70度以下
	牛奶·咖啡·熱茶溫區 熱水溫度不足90度	待熱水自動加熱至90度以上
2.無電源	電源未接通	請聯絡電氣檢修人員檢查電氣箱是否斷電，可能為外部電線規格太小，導致開關斷電，需更換電線（線心需2.0mm以上），並採用單一插孔式插座
	保險絲燒毀	聯絡本公司人員檢修
3.熱水溫度 無法上升	電熱器異常	請先關閉電源與移除水箱，並聯絡本公司人員檢修
	熱水感溫器異常	請先關閉電源，熱水感溫器故障導致溫度偵測異常，聯絡本公司人員檢修
	溫、熱膽未達滿水位	系統會確認熱膽是否滿水，未滿水需先進行補水再加熱，若  亮起，請進行換水作業（P9），補水時間需靜待20~30分鐘）
4.TDS值無法顯示	溫/熱膽滿水位未造水	機台出水後，內部系統進行補水作業，即可顯示TDS值
5.補水時間過長	濾心阻塞	濾心因雜質阻塞，請更換濾心
	水過濾系統無法製水	請先關閉電源，並聯絡本公司人員檢修

代 碼	原 因	建 議 處 置 對 策
Er1	系統內可能有漏水	1、關閉電源與移除水箱 2、打開右側板，檢查是否有漏水，若有漏水，請擦拭乾淨。 3、若仍顯示Er1，請聯絡本公司人員檢修。
Er2	補水時間過長時	1、關閉電源。 2、聯絡本公司人員檢查。
Er3	溫水桶感溫器異常	1、關閉電源。 2、聯絡本公司人員檢修感溫器。
Er4	熱水桶感溫器異常	1、關閉電源。 2、聯絡本公司人員檢修感溫器。
Er5	電熱器異常	1、關閉電源。 2、聯絡本公司人員檢查電熱器&溫度保險絲。
Er6	熱膽缺水超時，且水箱水位過低	水箱重新換水補滿並重新開機。
[[[補水中	新機或清洗完溫、熱膽後需等待補水。

■ 如果您的產品不能正常運轉時，請先檢查上列各點。
如果故障還不能排除時，請聯絡本公司的服務站或經銷商。

* 如需服務時，請將下列事項告知：

- 1 故障的狀況(儘可能詳細)
- 2 機種
- 3 製造號碼(規格標籤上有記載)
- 4 購買日期
- 5 姓名、住址、電話

元山科技工業股份有限公司
地址：高雄市仁武區鳳仁路329號
客服專線：0800-883-588



元山家電
官方網站



元山家電
官方粉絲團



元山淨水
官方粉絲團