

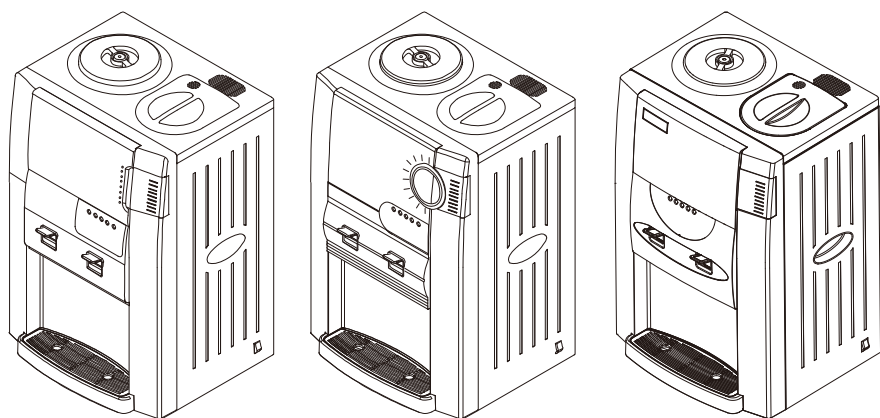

蒸氣式溫熱開飲機使用說明書

YS-860DWE / YS-899DWE

YS-8370DW / YS-8360DW



為了能夠充分發揮產品性能延長使用壽命，創造舒適的生活環境，使用前請詳閱本說明書，以了解正確的使用方法。請妥善保管本說明書，以便不明瞭時可再查閱。

目錄

一 安全注意事項	2~4
二 各部品名稱及功能介紹	5~6
三 操作說明及使用方法	7~8
四 緊急處理方法	9
五 規格表	10
六 保養方法須知	11~12
七 簡易故障排除	13

一. 安全注意事項(請務必遵守)

以下說明是為防範使用者或使用時危及他人之性命、財產安全的注意事項，請您務必遵守。

■ 避免因不當使用造成災害或損傷，請務必遵守下列安全注意事項內容。



警告

有此標示的內容為「設想可能導致死亡或重傷」。



注意

有此標示的內容為「可能引起傷害或導致物品的損傷」。



有此標示，表示為「禁止」的事項。



有此標示為確實請您執行的「強制」事項。



警告

裝卸插頭時請確實握住插頭處，切忌直接拉扯電源線。

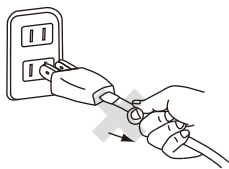

正確使用電源插頭及電源線。

請勿使用規定以外的插座及配線，請勿使用 110V 以外的電源。多條配電線路超過額定功率時，會發生火災。

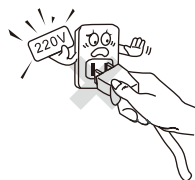

不要損壞電源線及電源插頭。電源線受損或插入插座鬆動時請勿使用。

請勿損傷、加工、將其放在熱的用具附近、強行彎曲、扭轉、拉伸、承重、捆紮。



電源插座請單獨使用，以免過熱起火。

請勿使用延長線插座或與其他電器共用電源插座會有過熱，引起火災的危險。

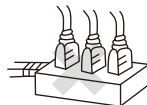

不要用潮濕的手拔插電源插頭。

否則會造成觸電

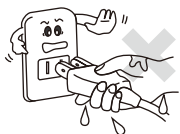

電源插頭請確實插妥，不使用或使用完畢後請將插頭拔除。

否則會因觸電或漏電引起火災

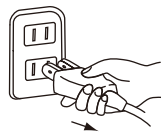

一. 安全注意事項(請務必遵守)

⚠ 注意

禁止置放於潮濕的地方，
以免發生故障或漏電。

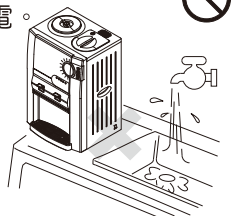

禁止置放於火爐旁，以防
高溫使塑膠變形。

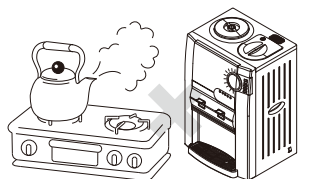

使用中，禁止讓幼童接近，
以免燙傷。

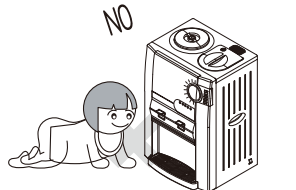

禁止置放於不平坦
的地方。

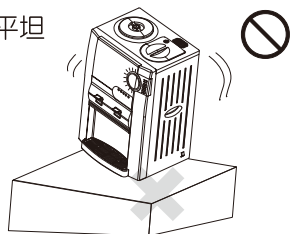

若需擦拭清洗塑膠部分，
請使用清水，禁止使用揮
發性液體或洗碗精。



禁止置放於瓦斯、汽油
、紙類等，易燃物品旁
，以免發生危險。

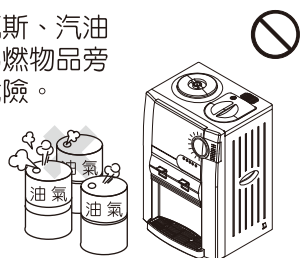

為避免阻礙散發生危險，禁止
放置在木質或嵌入式櫃內，以
保持背部散熱孔通風。

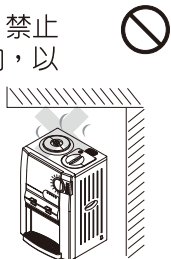

禁止讓陽光直接照射，以防止
塑膠變形、變色。

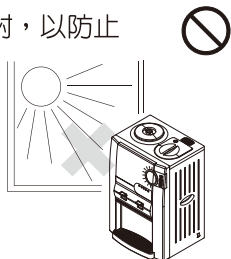

一. 安全注意事項(請務必遵守)

⚠ 注意

禁止蓋住蒸氣出口，因沸騰時有爭氣從此冒出，請保持暢通。



禁止在桶內加入水以外的東西。

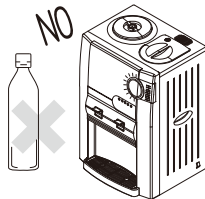

長時間不使用時請拔掉插頭。

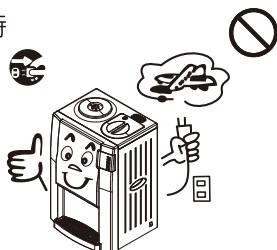

使用中禁止打開上蓋，以免蒸氣燙傷及避免灰塵或其他雜物掉入桶內。
※如欲開啓，請先以乾布取下汽笛座以免燙手。

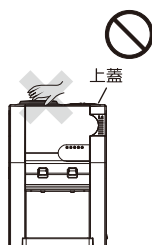

電器請勿用水沖洗，或直接浸入水中清洗，易造成生鏽絕緣不良，漏電的危險。



搬運時，請扶於底座位置以免重心不穩。
※倒水前，請關閉電源並將水箱和滴水盤取下分開。
※若桶內有熱水，請先將水倒出，以免燙傷。

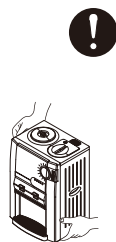

請與牆壁或傢俱保持至少左右20cm上方30cm及後方15cm的距離。
散熱孔請勿讓異物堵塞，以免散熱不良。

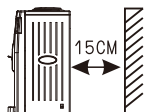

補水時將生水加至生水箱位置，請勿加至溫水箱位置。

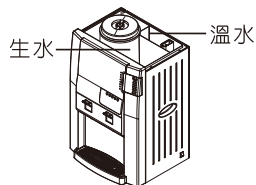

二. 各部品名稱及功能介紹

YS-860DWE/YS-8360DW

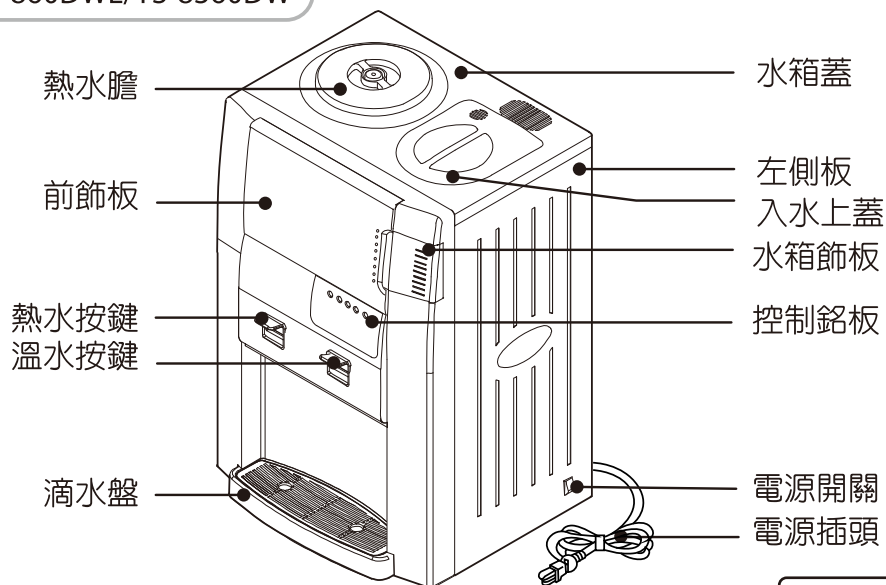

接地線



YS-899DWE

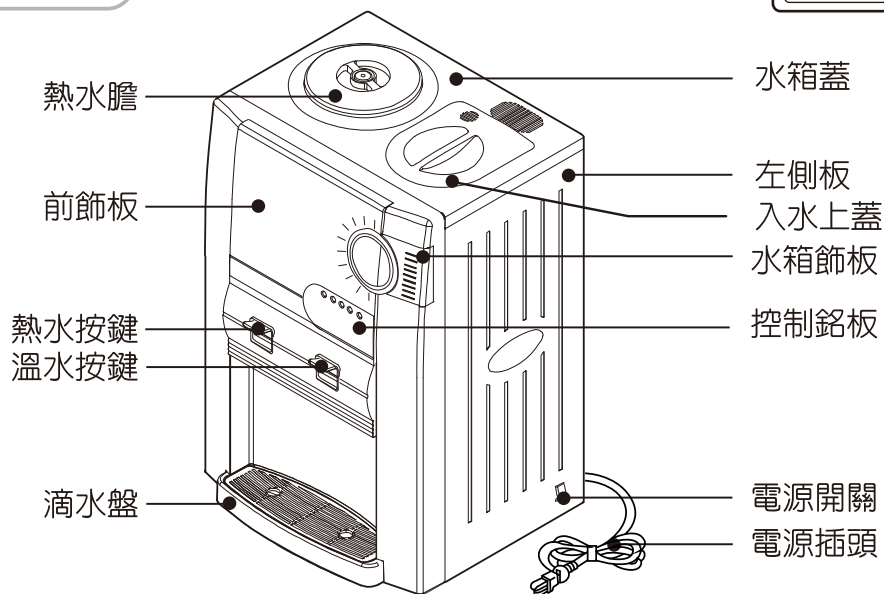

二. 各部品名稱及功能介紹

YS-8370DW

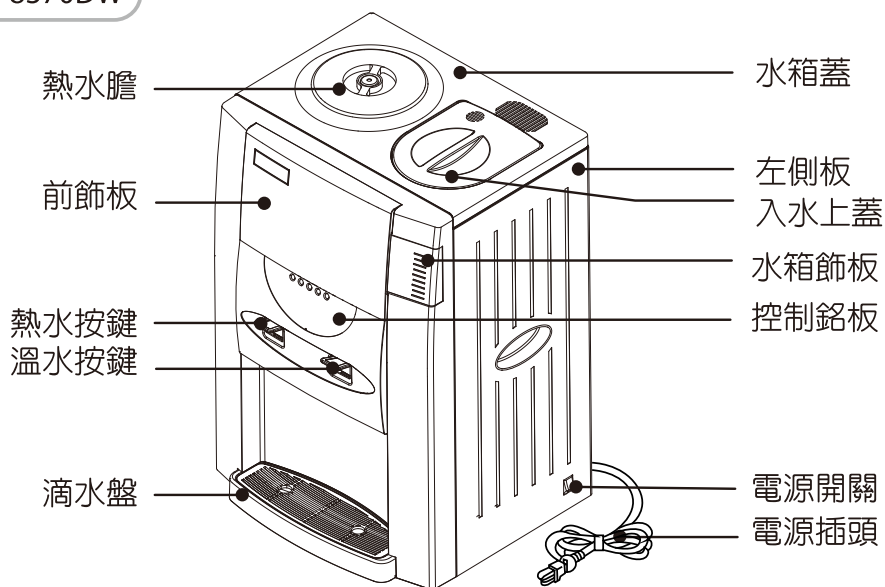

三．操作說明及使用方法

操作面版圖示

YS-860DWE/YS-8360DW

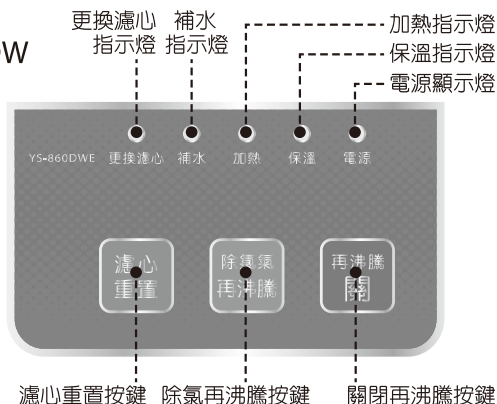

YS-899DWE

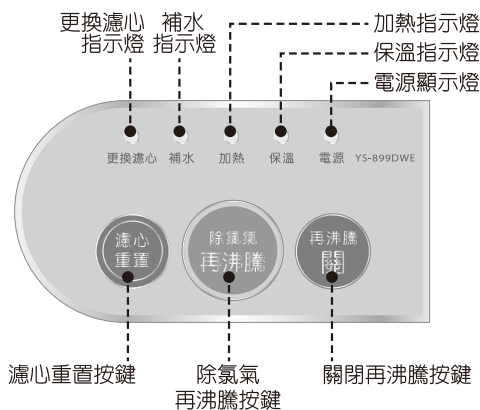

YS-8370DW

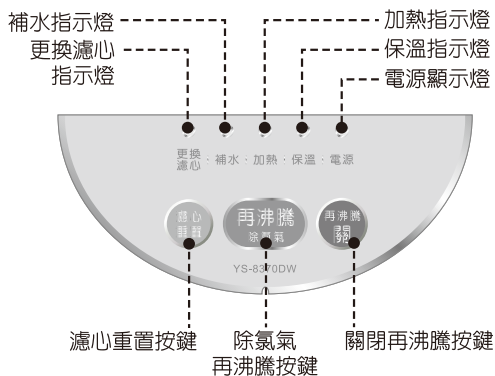

三．操作說明及使用方法

使用方法

- 1 加水時，請將生水箱內注入至滿水位。水位降至給水位時，請立即加水。接上插頭。

※ 本機使用之電源為110V。

按上右側邊電源開關“開”即開始自動補充熱水進入熱水膽內。
(第一顆電源指示燈綠燈亮)當熱水補充溫、熱膽至滿水位後，自動轉換為保溫狀態。

(第二顆電源指示燈綠燈亮)熱水膽內之水溫下降時，本機隨即自動加熱（紅燈亮）；加熱完成後，進入保溫狀態(綠燈亮)。

第一次使用時蒸汽給水至滿水位約須60分鐘，期間若出水按鍵不出水，乃正常現象，並非故障。

在任何狀態之下，只要出水按鍵按得出水來，即可安心使用。

溫水是利用煮沸的熱水冷卻而產生；若熱水才剛剛流至溫水膽中或大量飲用溫水，在熱水來不及降溫的情況下，此時流出的水溫會很高，請小心飲用。



- 2 使用溫、熱水之方法
取用熱開水或溫開水時，請按壓個別出水按鍵。
本機若在停電狀態下，亦可安心取用熱開水或溫開水。

- 3 再沸騰除氯之使用方法
需要沸騰高溫之熱開水以沖泡茶葉、咖啡時，請輕按再沸騰除氯氣開關即可。
當水溫達100°C時，熱水膽會發出白色蒸汽，請輕按“關”，或系統安全裝置亦會自動切換至“關”狀態。(沸騰中仍可取用開水)

YS-860DWE/YS-8360DW

YS-899DWE

YS-8370DW

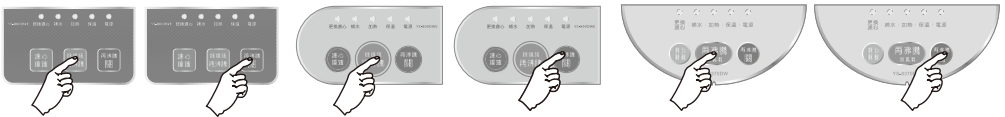

- 4 濾心之使用方法
濾心裝置方法請參考濾心包裝上之使用方法
每一次更換濾心後，需按下濾心重置開關，使之重新計數，當計時器已計時到60天後，更換濾心指示燈開始閃爍，當使用者已更換完濾心，按一下濾心重置開關，則計時器重新計時，此時更換濾心指示燈會熄滅。

注意事項

- 本電器不預期供生理、感知、心智能力、經驗或知識不足之使用者(包含孩童)使用，除非在對其負有安全責任的人員之監護或指導下安全使用。
- 本電器為家用或類似用途，如下列所示。
 - 商店、辦公室及其他工作環境之員工廚房區域。
 - 農莊。
 - 旅館、汽車旅館及其他居住型環境之住戶。
 - 提供床鋪及早餐型式之環境。
- 請勿在超過海拔2,000m的地方使用。
- 僅限屋內(室內)使用。
- 孩童應受監護，以確保孩童不嬉玩電器。

四. 緊急處理方法

緊急處理方法

- 萬一本產品發生異常時，請先將電源開關關掉，再將電源插頭拔掉。
- 假如內部機件發生故障時，請送至本公司各地服務站，本公司將提供熱忱的售後服務。
- 當電器發生冒煙或起火時，請儘速將電源插頭拔離插座，再送至指定維修站維修，切勿自行拆修以免發生危險。
- 本產品使用前，一定要將電源線插頭之接地端子和室內配接之接地線牢固連接。
- 接地方式：將綠色接地線上之圓形端子及華司鎖在本體接地處，另一端務必與室內配線之接地裝置連接。
- 若電源線損壞時，必須由製造廠、經銷商或具有類似資格的人員更換，以免發生危險。
- 若情況沒有改善，請拔掉電源；再通知您所購買的電器行或本公司各地服務站。



注意

本產品設計之安全使用年限為 5 年。若超過設計安全使用期限，部品恐有劣化及積灰塵等相關損傷，請將產品送回檢查維護，以避免發生起火事件的可能性。

五. 規格表

規格表

規 格 \ 型 號	YS-860DWE / YS-899DWE YS-8370DW / YS-8360DW
額 定 電 壓	110V
額 定 頻 率	60Hz
總額定消耗電功率	700W
煮水消耗功率	700W

- 本公司保留變更規格權利，若有變更，恕不另行通知。

本產品符合台灣(RoHS)/限用物質含有情況標示資訊請參考下列網址:
www.ystech.com.tw/yensun/service_rohs.html



操作步驟說明

1. 輸入上段完整網址或掃描QR code進入元山家電全產品RoHS標示頁面。
2. 點擊【純淨飲水產品RoHS標示書】。
3. 進入純淨飲水產品RoHS標示，尋找對應的型號資料即可。

六. 保養方法須知

清洗方法

- 1 請以柔軟的布沾水擦拭，切勿使用揮發性液體擦式。
※透明水箱切勿用洗碗精清洗。



- 2 將插頭拔起，禁止以拉扯電線方式拔插頭，以免造成插頭損壞。

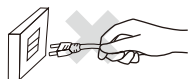

- 3 請靜待熱水冷卻，以防燙傷。

- 4 請勿將整台浸泡水中或以水沖洗後蓋部分，以免內部受潮損壞。

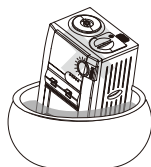

- 5 將上蓋、熱桶旋轉蓋、不鏽鋼蓋一併取下，並將剩餘的水倒掉。

六. 保養方法須知

清洗方法

- 6 以 6000cc 溫水加一包食品用檸檬酸稀釋倒入生水水箱至滿刻度上再插入電源讓其補水至溫、熱桶內水位皆達滿水位為止。



- 本公司各營業所及販賣點均有售食品用之檸檬酸。

- 7 放置4小時之後，重複二、三、四步驟將清洗溶液排出。

- 8 熱膽內部使用毛刷或清潔布直接由上方入內清理。

- 9 再注入清水重新煮水一次，重複二、三、四步驟將桶內水排出，以確保安全衛生。

- 10 由生水水箱重新注入生水，依使用方法，即可飲用開水。

注意事項

- 清洗時請小心，靜待熱水冷卻，以防熱水噴出燙傷。
- 用RO水、礦泉水、自來水，皆會產生茶垢，開飲機要定期清洗保養，請1~2個月用檸檬酸清洗一次。
- 熱桶旋轉蓋為消耗品，因長時間受高溫影響，如有退色、龜裂或粉末化現象，請立即更換。

七. 簡易故障排除

問 題	原 因	處 理
指示燈不亮	電源未接通	是否停電或插頭是否接妥
水龍頭不出水	缺水	第一次使用時，蒸汽給水至滿水位約須60分鐘。
		將生水水箱加滿水。
		使用量過多時，等20分鐘再試看看。
無水警示燈亮	缺水	將生水水箱加滿水

■ 如果您的產品不能正常運轉時，請先檢查上列各點。

* 如需服務時，請將下列事項告知：

- 1 故障的狀況(儘可能詳細)
- 2 機種
- 3 製造號碼(規格標籤上有記載)
- 4 購買日期
- 5 姓名、住址、電話

元山科技工業股份有限公司
地址：高雄市仁武區鳳仁路329號
客服專線：0800-883-588



元山家電
官方網站



元山家電
官方粉絲團



元山小廚房
官方粉絲團