

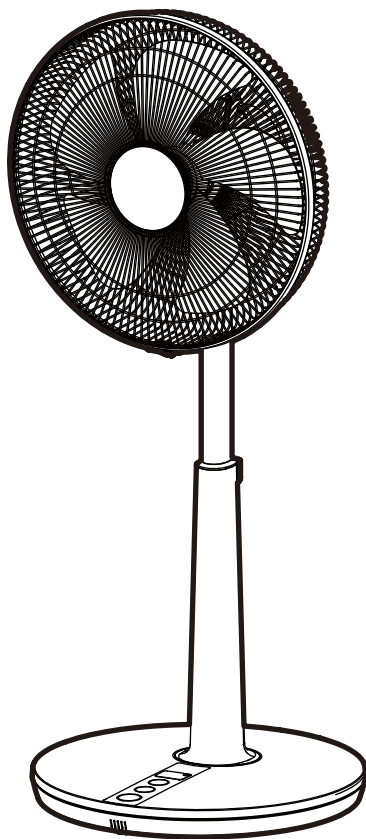

DC直流馬達電風扇說明書

YS-1417SFD



為了能夠充分發揮產品性能延長使用壽命，創造舒適的生活環境，使用前請詳閱本說明書，以了解正確的使用方法。請妥善保管本說明書，以便不明瞭時可再查閱。





目錄

| | |
|-------------|------|
| 一 安全注意事項 | 2~3 |
| 二 各部名稱及功能介紹 | 4~5 |
| 三 使用前組立方式 | 6 |
| 四 使用方式 | 7~9 |
| 五 保養方法 | 9~10 |
| 六 簡易維修 | 10 |
| 七 規格表 | 11 |
| 八 緊急處理方法 | 12 |

一. 安全注意事項(請務必遵守)

以下說明是為防範使用者或使用時危及他人之性命、財產安全的注意事項，請您務必遵守。

■ 避免因不當使用造成災害或損傷，請你務必遵守下列安全注意事項內容。

| | |
|--|---------------------------|
|  警告 | 有此標示的內容為「設想可能導致死亡或重傷」。 |
|  注意 | 有此標示的內容為「可能引起傷害或導致物品的損傷」。 |
|  | 有此標示，表示為「禁止」的事項。 |
|  | 有此標示為確實請您執行的「強制」事項。 |

⚠ 警告

請確認插座電源為110V 60Hz，避免和其他電器產品共用同一插座或延長線，以免發生危險。



請勿任意改裝風扇機體結構或更換零件，非修理技術人員絕對不可分解或修理，以免發生觸電、短路、火災等危險。

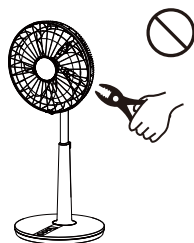

請勿使用已有損傷的電源線或插座，拔除插頭時，請勿拉扯電源，以免觸電。



操作本產品時，請放置在平坦地面或桌面使用，請勿將機體傾倒，或橫放使用。



請保持本產品電源線插頭及使用者手部之乾燥，以避免觸電之危險。



禁止12歲以下或身體不方便者單獨進行使用(旁有協助者除外)。

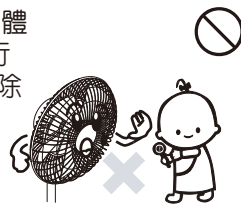

一. 安全注意事項(請務必遵守)

⚠ 注意

在火源附近或40°C以上的高溫場所及廢紙、金屬屑多、有易燃氣體、濕氣、重油汙多及會被水淋濕的場所，請勿使用。

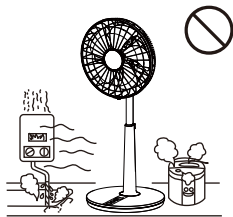

請勿直接對著爐火或瓦斯爐吹風。

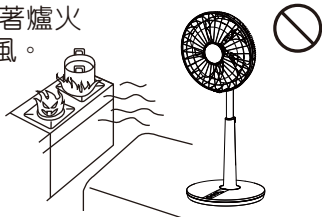

嬰孩、病人、老人請勿長期時間直接吹風，對健康有害，若在睡前，請特別注意或關機。

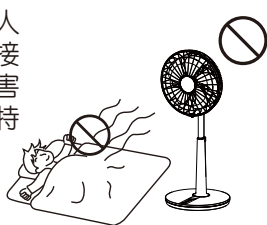

機體運轉時，請勿將手指或棒狀物等插入，以免受傷，尤其是小孩請特別注意。

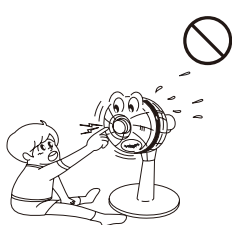

請勿在有窗簾被吸進的地方使用，會引起馬達不良。

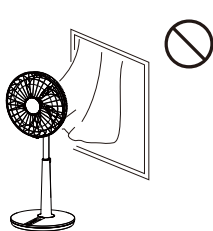

請勿靠近揮發性或易燃物附近使用。

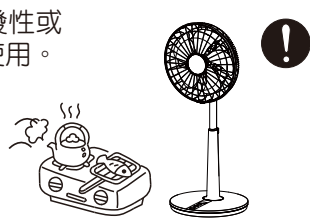

噴霧器(殺蟲用、整髮用、清潔用)在使用時，請勿直接噴向機體，會造成產品的損壞。



嚴禁直接用水沖淋機器或放入水中。

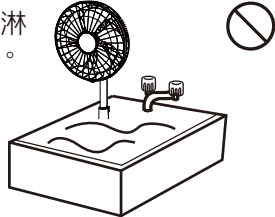

使用前，請確認前網、後網、扇葉是否已確實裝妥後，才可以通電運轉。



本產品乃設計為家庭使用，切勿做為營業等商業行為使用，或在戶外操作本機器。本電器不預期供生理、感知、心智能力、經驗或知識不足之使用者(包含孩童)使用，除非在對其負有安全責任的人員之監護或指導下安全使用。孩童應受監護，以確保孩童不嬉玩電器。

二. 各部品名稱及功能介紹

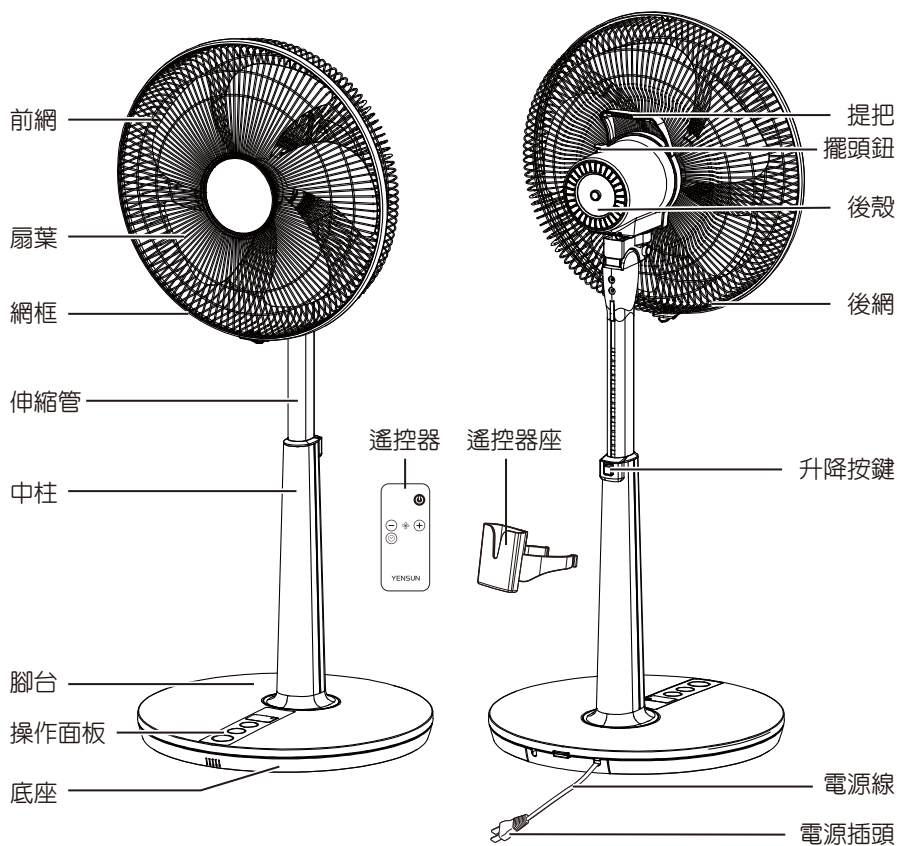

 網組固定片 (配件x1)

 固定片螺絲 (配件x1)

注意事項

- 本電器為家用或類似用途，如下列所示。
 - 商店、辦公室及其他工作環境之員工廚房區域。
 - 農莊。
 - 旅館、汽車旅館及其他居住型環境之住戶。
 - 提供床鋪及早餐型式之環境。

二. 各部品名稱及功能介紹

操作面板

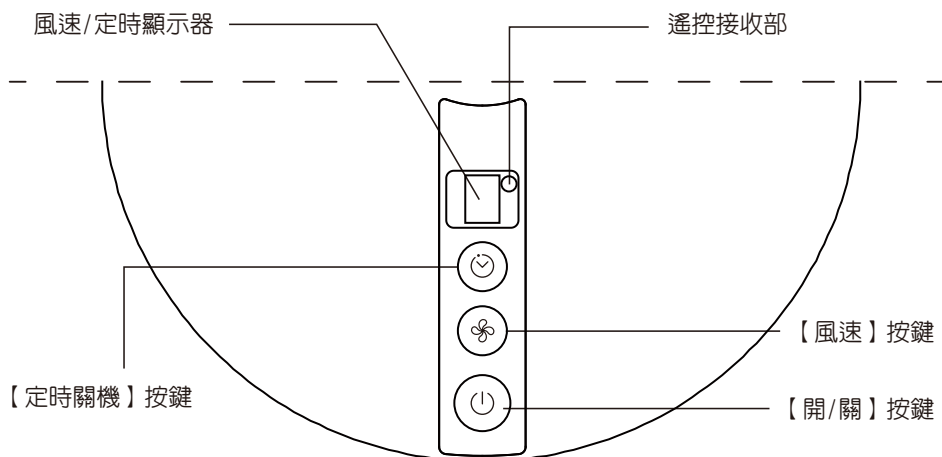

遙控器

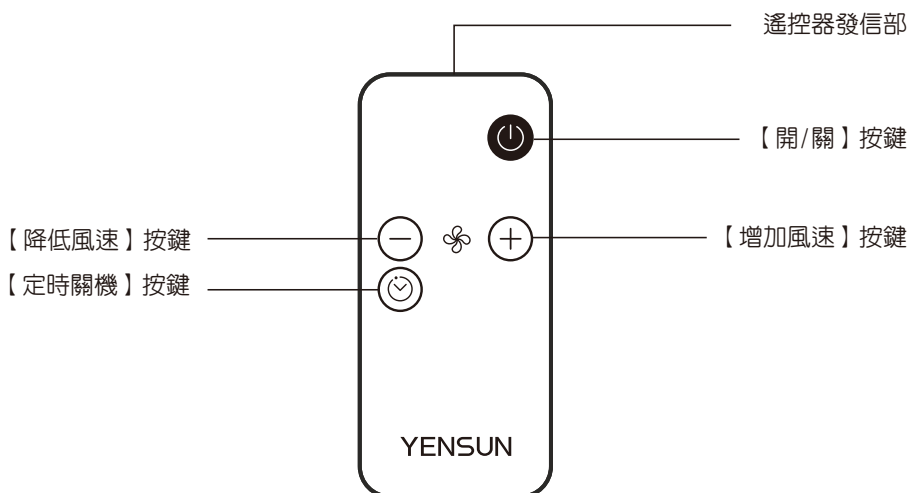

三. 使用前組立方法

! 本商品必須自行組立後才可使用，在組立前，請勿將電源插頭插入插座，以免造成機器的故障或引發可能性的危險。

中柱與底座的組立順序

1. 包裝箱開啓後，請將中柱與馬達部置放於平坦地面，並將中柱下方的網束以逆時針旋轉鬆開，如圖 ① 所示。
2. 請按壓升降按鍵，將伸縮管的高度拉至最高，如圖 ② 所示。
3. 中柱與底座組合時，請依照定位部的位置將中柱與底座完成定位，注意組裝時，請勿壓住內配線，並將內配線確實置於中柱或底座內，如圖 ③ 所示。

※注意：當組裝時，請避免內配線的扭曲與拉扯，以免造成內配線的破損；因破損的內配線可能會導致故障及觸電的危險。

4. 中柱與底座組合一體後，請以網束順時針鎖緊於機體下方，如圖 ④ 所示。當機體組合完成後，再進行網組與扇葉的組立順序。

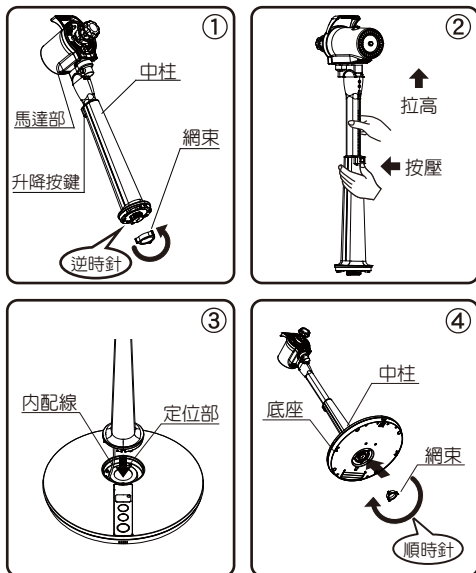

網組與扇葉的組立順序

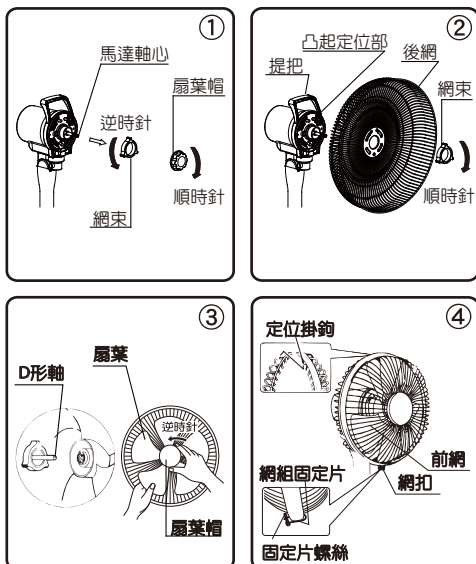

1. 請將組合完成的機體直立置放，再依扇葉帽【順時針旋轉鬆開】、網束【逆時針旋轉鬆開】順序拆解，如圖 ① 所示。
2. 請將後網上的3個圓孔，對準置入馬達前殼3個凸起的定位部，再將網束套入馬達前殼螺牙處，以順時針旋轉鎖緊，如圖 ② 所示。
3. 請將扇葉對準D形軸後，將扇葉完全推入轉軸固定嵌合，再以扇葉帽逆時針旋轉鎖緊，如圖 ③ 所示。
4. 請將前網上方的後網定位掛勾對準後網，使後網能全部嵌入前網，前後網合為一體後，將網扣往後扣緊，並可取出附件包裝內之網組固定片及固定片螺絲，將網組固定片有螺紋邊朝上跨過網框及前後網，再用固定片螺絲由下往上鎖定，如圖 ④ 所示。



四.使用方法

! 本機器在未確實完成組立前，請勿將電源插頭插入插座，以免造成不可預測的危險。使用前，請核對電源插座電壓(110V~ 60Hz)，確定符合本機器規格後，才可使用。

一.『開/關』按鍵

可利用本體操作部選擇『』或遙控器的控制按鍵選擇『』，以進行電源的開啓或關閉，如圖①所示。

- ※ 當開機時，風量顯示器會顯示『4』，風量會以內建的第4速進行運轉。
- ※ 當關機時，風量顯示器和其他顯示燈號會自動熄滅，一切動作停止。
- ※ 本產品有記憶上次關機『風量』功能，當電源插頭拔除後，記憶會自動清除。

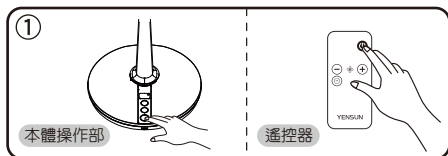

二.『風速』按鍵

可利用本體操作部的『』風速按鍵或遙控器選擇風速『+』或『-』按鍵，以進行增速或減速的設定，如圖②所示。

- ※ 當電源開啓時，風速以第4速開始運轉，本體操作部的風速按鍵切換與風速顯示器循環模式如下：

4-5-6-H-6-5-4-3-2-L-L-2-3-4

【H代表最大風速、L代表最小風速】

- ※ 遙控器的風速切換與顯示模式如下：
風速按鍵選擇『+』風速增速(最大到H)
風速按鍵選擇『-』風速減速(最小到L)

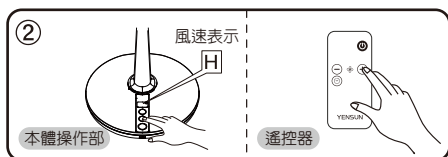

三.『定時』按鍵

可利用本體操作部或遙控器的控制按鍵選擇『』，以進行1至9小時定時關機的設定，如圖③所示。

- ※ 本機器風速顯示與定時顯示為共用數字顯示視窗，當『定時』鍵完成設定後，數字顯示器會顯示定時關機所設定的時間，經5秒後會自動切換顯示為當下所運轉風速的段速。
- ※ 當『定時』鍵設定中，顯示『0』時，表示無定時關機的設定。

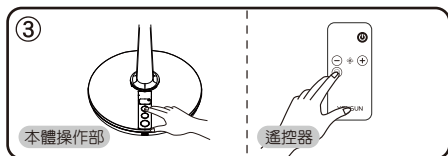

四. 使用方法

四. 擺頭功能

需要使用擺頭裝置時，請壓下擺頭鈕，擺頭即可運作；拉上擺頭鈕時，擺頭就會停止，如圖 ④ 所示。

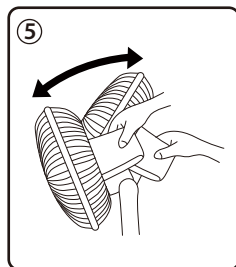
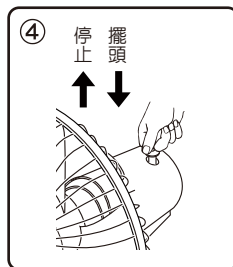

五. 風向上下調整功能

風向需要上下變換時，請握住馬達部，即可輕易操作變換上下角度，如圖 ⑤ 所示。

六. 風向左右調整功能

風向需要左右變換時，請握住馬達部，即可輕易操作變換左右角度，如圖 ⑥ 所示。

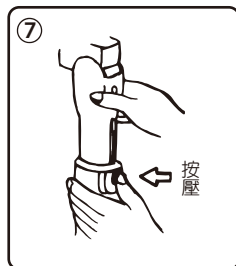
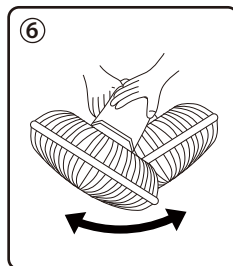

七. 高度升降調整功能

高度需要調整時，請左手按升降按鍵，右手握住伸縮管，依所需的高度進行調整，如圖 ⑦ 所示。



因本機器使用低耗能DC馬達，當電源開啓或切換風量時，會在機器完成設定後，有間隔1~2秒才執行開啓或切換的動作，此為正常現象，敬請安心使用。

四. 使用方法

遙控器使用方法

廢電池請回收

1. 本遙控器為了防止電池的消耗，採用絕緣片隔離電池接觸，在使用前，請將絕緣片取出，如圖①所示。

2. 遙控器(內含電池)出廠時經安全測試，使用電力會些微耗減，建議電池消耗完畢時，請更換新電池；以1推2拉方式將電池蓋取出，再將消耗完畢的電池取出，如圖②所示。

※請採用規格為CR2025 3V的電池；電池正極與電池蓋標示的『+』必須同方向；消耗完畢的電池應安全地回收，請依廢棄物清理法處理廢棄電池。

3. 請將遙控器發信部對著本體操作部的受信部位置後，再實施按鍵操作，如圖③所示。

※遙控器與本體操作部之間不能有障礙物，否則會影響操作。

※遙控器與本體受信部位置的距離範圍超出4公尺及偏離角度過大時，會影響操作。

4. 遙控器不使用時，請置入遙控器收納部或收藏妥善，如圖④所示。

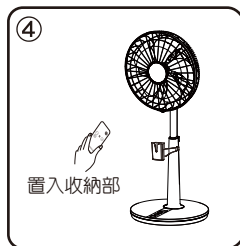
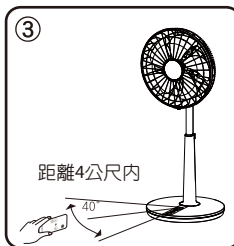
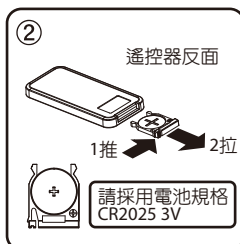
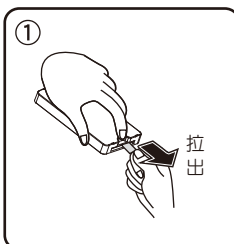

五. 保養方法

- 清潔與保養本產品之前，務必拔掉插頭，待電器停止運轉之後，再進行清潔。
- 當清潔與保養須拆卸護網(前後網)時，在拆卸護網前應確認電扇已切斷電源。

清潔與保養

- 請勿使用漂白水、硬質刷子、溶劑等可能刮傷和腐蝕的清潔劑。
- 沾污或不易脫落的污垢，可用餐具專用的中性清潔劑清洗。
- 當清理時，用軟質布沾上中性清潔劑擦拭，以乾布將殘留的清潔劑擦拭乾淨。
- 請勿將機體直接用水沖洗，否則電路會有短路或導電不良的故障。

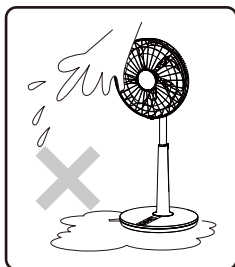
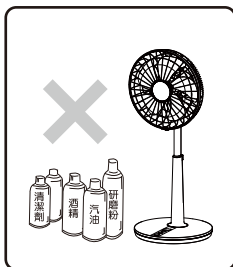

五.保養方法

收藏前的保養

- 請依使用前的組立方法反順序以拆卸前網、扇葉及後網，以軟布沾水或中性清潔劑擦拭，在擦拭乾淨後，再用柔軟的乾布徹底擦拭乾淨。
- 長期不使用時，在擦拭乾淨後，以塑膠袋覆蓋並儲放於陰涼乾燥的地方。

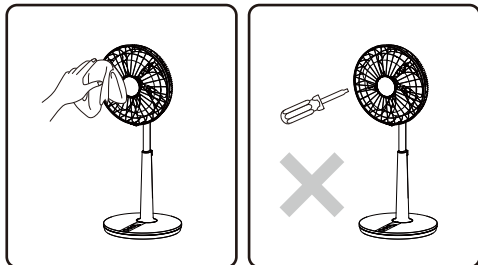

收藏後再使用注意事項

- 當收藏後取出使用時，請先檢查前網、後網、扇葉、後殼及電源線是否有破損狀況，並將機體上的灰塵清理乾淨，在檢查完善後，進行試運轉再正常使用。

六.簡易維修

- 若發現無法使用時，請注意下列情況：(如果不是下述情況，請送至經銷處處理。)

請求修理之前，請再次檢查以下各點

| 狀 況 | 檢 查 |
|--------------|--|
| 開關操作正常，扇葉不轉時 | <ul style="list-style-type: none">• 電源插頭是否確實插入插座中• 電源插頭是否變形• 風扇是否卡住 |
| 運轉有異聲時 | <ul style="list-style-type: none">• 扇葉、扇網是否固定好 |
| 遙控器不能運作時 | <ul style="list-style-type: none">• 遙控器的發信部是否有污垢• 電池的放置方向是否錯誤• 電池是否已沒電 |

七.規格表

規格表

| 規 格 | 型 號 | YS-1417SFD |
|-----------|-----|--------------------------|
| 額 定 電 壓 | | 110V |
| 額 定 頻 率 | | 60Hz |
| 總額定消耗電功率 | | 22W |
| 定 時 開 關 | | 1~9 小時 |
| 電 源 線 長 度 | | 1.7m以上 |
| 淨 重 | | 3.7kg |
| 總 重 量 | | 4.7kg |
| 機 體 尺 寸 | | W420 x D405 x H770~965mm |

本產品符合台灣(RoHS)/限用物質含有情況標示資訊請參考下列網址:
www.ystech.com.tw/yensun/service_rohs.html



操作步驟說明

- 1.輸入上段完整網址或掃描QR code進入元山家電全產品RoHS標示頁面。
- 2.點擊【空氣循環產品RoHS標示書】。
- 3.進入空氣循環產品RoHS標示，尋找對應的型號資料即可。

八. 緊急處理方法

緊急處理方法

- 萬一本產品發生異常時，請先將電源開關關掉，再將電源插頭拔掉。
- 假如內部機件發生故障時，請送至本公司各地服務站，本公司將提供熱忱的售後服務。
- 若電源線損壞時，必須由製造廠、經銷商或具有類似資格的人員更換，以免發生危險。
- 當電器發生冒煙或起火時，請儘速將電源插頭拔離插座，再送至指定維修站維修，切勿自行拆修以免發生危險。
- 若情況沒有改善，請拔掉電源；再通知您所購買的電器行或本公司各地服務站。



注意

本產品設計之安全使用年限為 5 年。若超過設計安全使用期限，部品恐有劣化及積灰塵等相關損傷，請將產品送回檢查維護，以避免發生起火事件的可能性。

廢電器處理方法

根據環保署規定，產品於廢棄時須經妥善處理，以免對環境造成不良影響。
請依下列方式處理：

請洽行政院環境保護署資源回收管理基金管理委員會。
資源回收免費服務專線 0800-085-717 (您幫我-清一清)

請勿自行隨意丟棄，以免造成環境汙染，謝謝合作！

元山科技工業股份有限公司
地址：高雄市仁武區鳳仁路329號
客服專線：0800-883-588



元山家電
官方網站



元山家電
官方粉絲團



LINE 生活圈
ID@yensun