

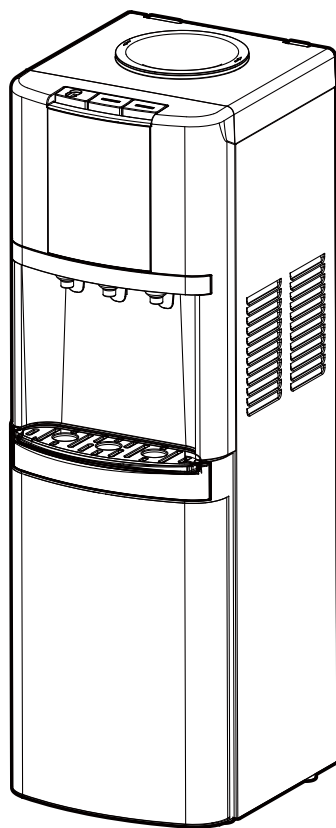

桶裝式冰溫熱飲水機使用說明書

YS-8202BWSI



為了能夠充分發揮產品性能延長使用壽命，創造舒適的生活環境，使用前請詳閱本說明書，以了解正確的使用方法。請妥善保管本說明書，以便不明瞭時可再查閱。





目錄

一 安全注意事項	2~3
二 各部名稱介紹	4
三 操作說明及使用方法	5~6
四 保養方法須知	7
五 規格表	8
六 配線圖	9
七 緊急處理方法	10
八 簡易故障排除	11



一. 安全注意事項(請務必遵守)

以下說明是為防範使用者或使用時危及他人之性命、財產安全的注意事項，請您務必遵守。

■ 避免因不當使用造成災害或損傷，請務必遵守下列安全注意事項內容。

 警告	有此標示的內容為「設想可能導致死亡或重傷」。
 注意	有此標示的內容為「可能引起傷害或導致物品的損傷」。
	有此標示，表示為「禁止」的事項。
	有此標示為確實請您執行的「強制」事項。

警告

<p>裝卸插頭時請確實握住插頭處，切忌直接拉扯電源線。</p> 	<p> 正確使用電源插頭及電源線。</p>  <p></p> <p>請勿使用規定以外的插座及配線，請勿使用 AC 110V 以外的電源 多條配電線路超過額定功率時，會發生火災</p>
<p>不要損壞電源線及電源插頭。電源線受損或插入插座鬆動時請勿使用。</p> <p>請勿損傷、加工、將其放在熱的用具附近、強行彎曲、扭轉、拉伸、承重、捆紮</p> 	<p> 電源插座請單獨使用，以免過熱起火。</p>  <p></p> <p>請勿使用延長線插座或與其他電器共用電源插座會有過熱，引起火災的危險</p>
<p>不要用潮濕的手拔插電源插頭。</p>  <p>否則會造成觸電</p>	<p> 電源插頭請確實插妥，不使用或使用完畢後請將插頭拔除。</p>  <p></p> <p>否則會因觸電或漏電引起火災</p>

一. 安全注意事項(請務必遵守)

⚠ 注意

請勿置放於潮濕的地方，
以免發生故障或漏電。

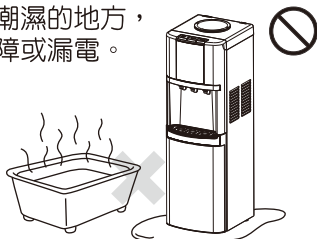

請勿置放於爐火旁，以防
高熱導致金屬外殼高溫燙
手或造成塑膠外殼變形。

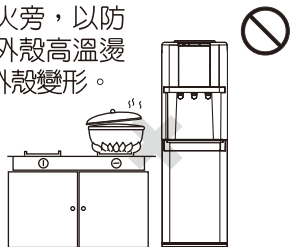

使用當中請勿讓孩童把
玩，以防意外。孩童應
受監視，以確保其不嬉
玩電器。



請勿置於不平坦地方，
以防傾倒。

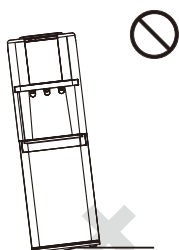

請使用防傾倒固定塊將機台
固定於地板上。

塑膠部分擦拭，請使用
乾布，勿用揮發性液體
及洗碗精等。



請勿置放於瓦斯、汽油
、紙類等易燃物品旁邊
，以免發生危險。

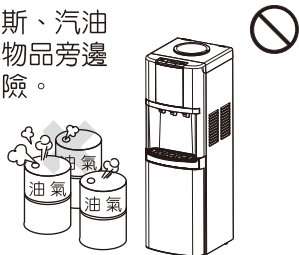

背部與牆壁距離請保持
至少10公分以上，以利
於散熱。

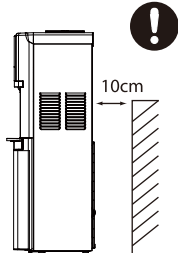

請勿讓陽光直接照射，
以防止塑膠變色、變形
。

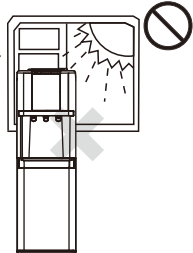

二.各部名稱介紹

正面

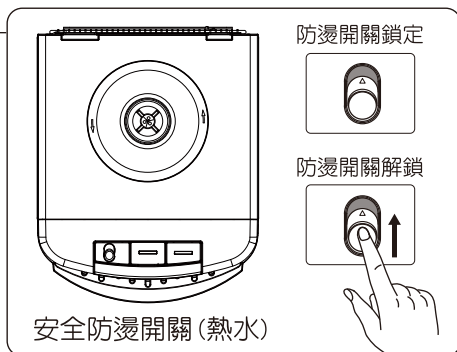
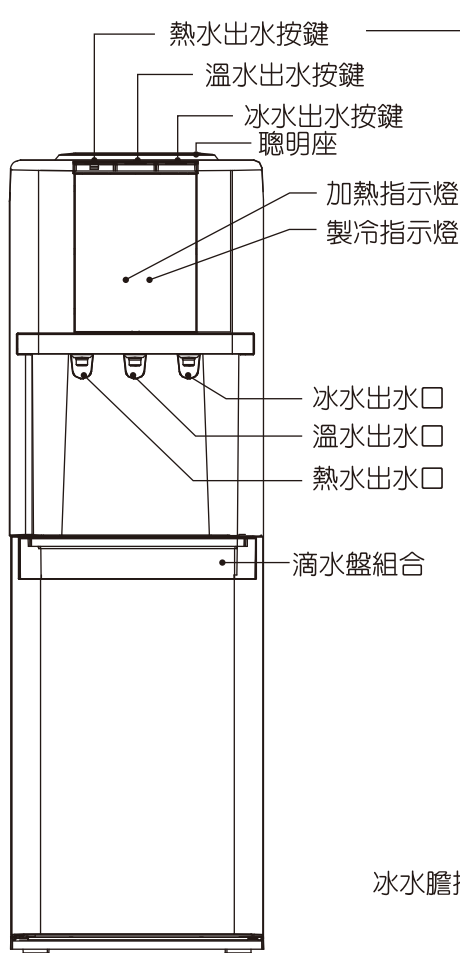

背面

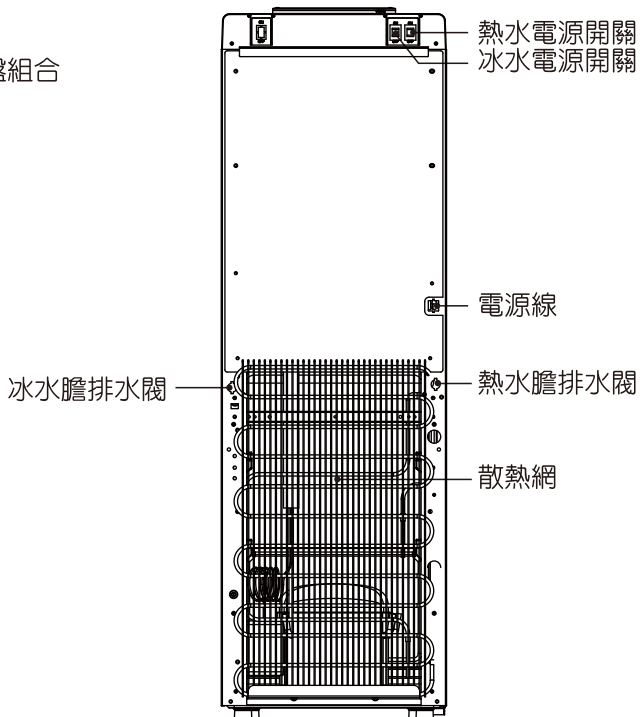

三. 操作說明及使用方法

操作說明

本機限使用標準之瓶裝包裝飲用水，切勿使用地下水及不衛生水。

- 1 撕去水瓶蓋上的標籤。
- 2 將水瓶垂直插入機器上部的聰明座，按壓紅色熱水按鍵，直至有水流出。
- 3 將電源插頭插入插座，打開電源開關，機器開始運轉，此時相應的指示燈亮起。
- 4 水用完後，雙手捧住瓶身垂直向上抽出水瓶，再換裝另一瓶水。
- 5 機器不能安裝在有可能被水噴淋的環境中。

注意事項

- 本機雖有乾燒保護裝置，但請用戶注意必須等熱水龍頭出水後才能通電加熱，儘量避免造成不必要的損失。
- 本機出廠時冰控已調好，請勿擅自調節。
- 冬天不飲用冰水時，請將冰水電源開關關閉。
- 搬運途中不可傾斜，搬運或移動後，請等約2小時後再啟動冰水開關，以免影響壓縮機壽命。
- 本電器不預期供生理、感知、心智能力、經驗或知識不足之使用者(包含孩童)使用，除非在對其負有安全責任的人員之監護或指導下安全使用。
- 孩童應受監護，以確保孩童不嬉玩電器。
- 本電器為家用或類似用途，如下列所示。
 - 商店、辦公室及其他工作環境之員工廚房區域。
 - 農莊。
 - 旅館、汽車旅館及其他居住型環境之住戶。
 - 提供床鋪及早餐型式之環境。
- 當熱水煮沸完成後，此時加熱指示燈熄滅。
- 冰水溫度達到所設定溫度時，壓縮機會停止運轉，此時製冷指示燈熄滅。
- 產品型號標示在規貼上，所以產品放置固定時，此面請勿靠牆。

三. 操作說明及使用方法

安裝方法

- 1 鬆開自攻螺絲，將防傾倒固定塊取下。

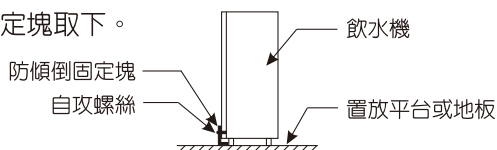

- 2 將防傾倒固定塊翻轉，並使用自攻螺絲鎖附於飲水機。

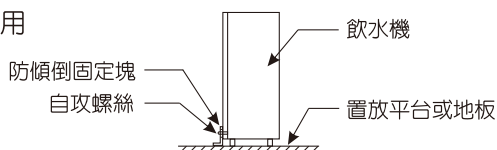

- 3 用自攻螺絲或鐵釘與地板固定。

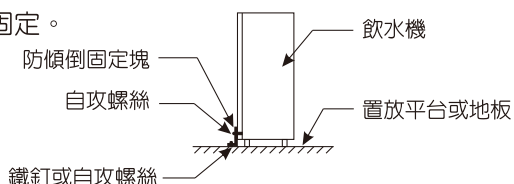

注意事項

- 使用本產品前請確實將機體按照上述安裝方法說明固定，不可使用膠粘劑為固定，避免發生傾倒，造成危險發生。

四.保養方法須知

請定期檢查及保養機器，使機器更經久耐用，保養時請停止機體運轉，並將插頭從插座上拔掉。

清洗方法

如長時間不使用飲水機，請按下述步驟清理，以免損壞機器。

1 拔去電源插頭，並從機器上取下純水瓶。

2 於機器後方，將排水閥螺帽鬆開，取下排水密封塞，即可排出水膽內的水。

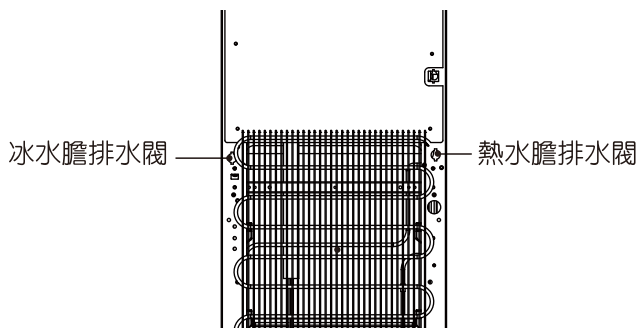

注意事項

- 釋放熱水膽排水閥放水前，請先靜待一段時間，確認水溫已降低，不會造成燙傷之危險後再進行放水。

3 排水完成後請確實將排水密封塞置放回原位置，續將排水閥螺絲鎖上，並用乾布擦拭乾淨。

注意事項

- 清洗本機器使用乾布擦拭，勿用水沖洗。

五. 規格表

規格表

型 號	YS-8202BWSI
額 定 電 壓	110V
額 定 頻 率	60Hz
總額定消耗電功率	540W
加 熱 消 耗 功 率	420W
製 冷 消 耗 功 率	120W
貯 水 容 量	2.95 公升
熱 水 容 量	0.95 公升
冰 水 容 量	2 公升
處 理 冰 水 溫 度	$\leq 10^{\circ}\text{C}$
處 理 熱 水 溫 度	$> 90^{\circ}\text{C}$
冷 媒 種 類	R134a
冷 媒 填 充 量	28g
淨 重	12.5kg
毛 重	14.7kg
機 體 尺 寸	H980 x W310 x D362mm
包 裝 尺 寸	H1050 x W358 x D386mm

本產品符合台灣(RoHS)/限用物質含有情況標示資訊請參考下列網址:
www.ystech.com.tw/yensun/service_rohs.html



操作步驟說明

1. 輸入上段完整網址或掃描QR code進入元山家電全產品RoHS標示頁面。
2. 點擊【純淨飲水產品RoHS標示書】。
3. 進入純淨飲水產品RoHS標示，尋找對應的型號資料即可。

六. 配線圖

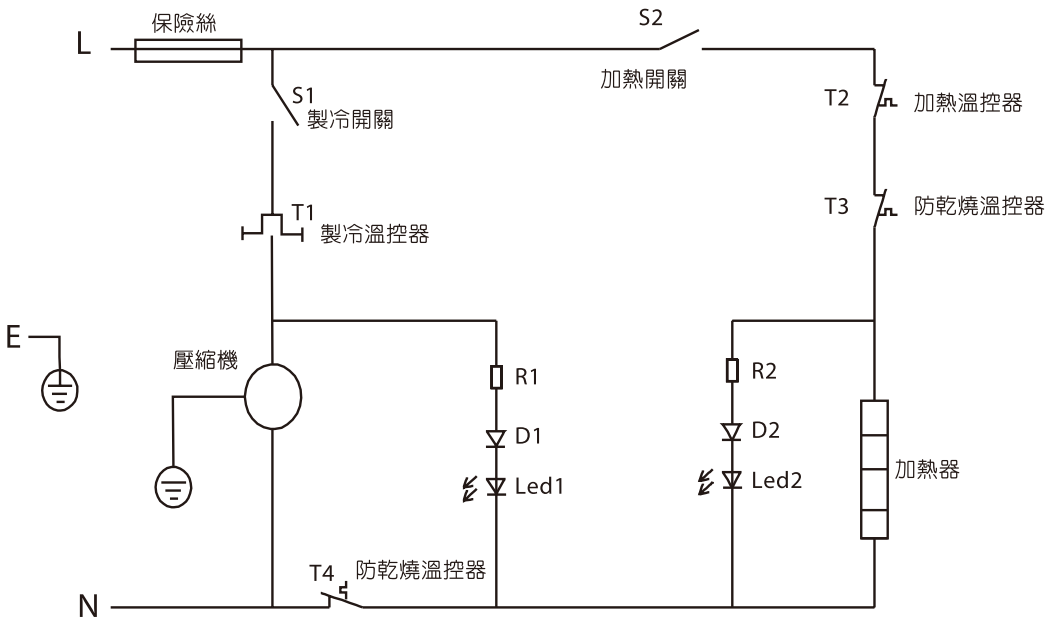

七. 緊急處理方法

緊急處理方法

- 萬一本產品發生異常時，請先將電源開關關掉，再將電源插頭拔掉。
- 假如內部機件發生故障時，請送至本公司各地服務站，本公司將提供熱忱的售後服務。
- 若電源線損壞時，必須由製造廠、經銷商或具有類似資格的人員更換，以免發生危險。
- 當電器發生冒煙或起火時，請儘速將電源插頭拔離插座，再送至指定維修站維修，切勿自行拆修以免發生危險。
- 若情況沒有改善，請拔掉電源；再通知您所購買的電器行或本公司各地服務站。



注意

本產品設計之安全使用年限為 5 年。若超過設計安全使用期限，部品恐有劣化及積灰塵等相關損傷，請將產品送回檢查維護，以避免發生起火事件的可能性。

八.簡易故障排除

問 題	原 因	處 理
水龍頭不出水	水瓶無水	換裝一瓶新水
	冰膽結冰 (冰水水龍頭不出水)	關閉冰水電源開關四小時後再開啓，即可再次出水
	聰明座堵塞	清除堵塞物，注意撕去水桶瓶蓋上的封紙
	短時間用量過多	稍等片刻，即可再次取水
熱水不熱或冰水不涼	短時間內用水過多	稍等片刻，即可再次出水
	電源未接通	檢查並插好電源插頭，將開關置於“ I ”（開）位置
漏電	電源電壓過高	使機器在正常電壓下工作
	接地不良	確認接地是否完善
聰明座漏水	純水瓶破損	更換新純水瓶
	純水瓶未確實安置	取下純水瓶，重新將純水瓶與喇叭座確實安置

■ 如果您的產品不能正常運轉時，請先檢查上列各點。
如果故障還不能排除時，請聯絡本公司的服務站或經銷商。

* 如需服務時，請將下列事項告知：

- | | |
|-------------------|--------|
| 1 故障的狀況 儘可能詳細 | 2 機種 |
| 3 製造號碼 (規格標籤上有記載) | 4 購買日期 |
| 5 姓名、住址、電話 | |

元山科技工業股份有限公司
地址：高雄市仁武區鳳仁路329號
客服專線：0800-883-588



元山家電
官方網站



元山家電
官方粉絲團



元山小廚房
官方粉絲團